

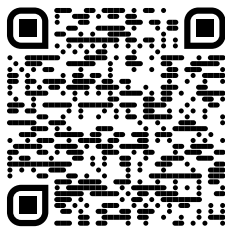

**3. Kennzeichen bestellen unter**  
<https://webshop.eal-vertrieb.com>



© EAL GmbH, 11582, 11.2023

**(D)** Art.-Nr.: 11582  
**Fahrradträger CROW PLUS, erweiterbar**  
Bedienungsanleitung ..... 3

**(I)** Cod. art. 11582  
**Portabiciclette CROW PLUS, espandibile**  
Istruzioni per l'uso ..... 20

**(GB)** Art. no. 11582  
**Bicycle rack CROW PLUS, can be expanded**  
Operating instructions ..... 9

**(CZ)** Č. výr. 11582  
**Nosič jízdních kol CROW PLUS, výsuvný**  
Návod k obsluze ..... 25

**(FR)** Réf. 11582  
**Porte-vélos CROW PLUS, extensible**  
Manuel de l'opérateur ..... 15



# D Fahrradträger CROW PLUS, erweiterbar

## INHALT

1. BESTIMMUNGSGEMÄSSER GEBRAUCH	3
2. LIEFERUMFANG	3
3. SPEZIFIKATIONEN	3
3.1 KUPPLUNGSVORAUSSETZUNGEN	3
4. SICHERHEITSHINWEISE	3
5. BEDIENUNGSANLEITUNG	4
5.1 KOMPLETTIERUNG DES FAHRRADTRÄGERS	4
5.1.1 MONTAGE DES U-BÜGELS	4
5.1.2 MONTAGE DES KENNZEICHENHALTERS	5
5.1.3 MONTAGE DES SPANNHEBELS	5
5.2 MONTAGE DES FAHRRADTRÄGERS AUF DER ANHÄNGERKUPPLUNG	5
5.3 AUSEINANDERKLAPPEN DES FAHRRADTRÄGERS	6
5.4 MONTAGE DER KURZEN SPANNURTE	6
5.5 MONTAGE DER FAHRRÄDER AUF DEM HECKTRÄGER	6
5.6 ABKLAPPEMECHANISMUS	7
5.7 ZUSAMMENKLAPPEN DES FAHRRADTRÄGERS	7
6. WARTUNG UND PFLEGE	7
8. HINWEISE ZUM UMWELTSCHUTZ	7
8. TIPPS UND TRICKS	7
9. KONTAKTINFORMATIONEN	8



### WARNUNG!

Lesen Sie die Bedienungsanleitung vor Inbetriebnahme sorgfältig durch und beachten Sie alle Sicherheitshinweise! Nichtbeachtung kann zu Personenschäden, Schäden am Gerät oder Ihrem Eigentum führen!

Bewahren Sie die Originalverpackung, den Kaufbeleg sowie diese Anleitung zum späteren Nachschlagen auf! Bei der Weitergabe des Produkts geben Sie auch diese Anleitung weiter.

Prüfen Sie vor Inbetriebnahme den Inhalt der Verpackung auf Unversehrtheit und Vollständigkeit!

## 1. BESTIMMUNGSGEMÄßER GEBRAUCH

Dieser Fahrradträger wird an der Anhängerkupplung von Personewagen befestigt und ist zum Transport von zwei Fahrrädern vorgesehen.

Mit der Erweiterung, Artikelnummer 11583, kann der Fahrradträger CROW PLUS um einen weiteren Stellplatz für ein Fahrrad erweitert werden.

Dieses Gerät ist nicht dafür bestimmt, durch Kinder und Personen mit eingeschränkten geistigen Fähigkeiten oder ohne erforderliches Fachwissen benutzt zu werden. Kinder sind von dem Gerät fernzuhalten.

Das Gerät ist nicht für den gewerblichen Einsatz bestimmt.

Zum bestimmungsgemäßen Gebrauch gehört auch die Beachtung aller Informationen in dieser Anleitung, insbesondere die Beachtung der Sicherheitshinweise. Jede andere Verwendung gilt als nicht bestimmungsgemäß und kann zu Sach- oder Personenschäden führen. Die EAL GmbH übernimmt keine Haftung für Schäden, die durch nicht bestimmungsgemäßen Gebrauch entstehen.

## 2. LIEFERUMFANG

- 1 x Fahrradträger, vormontiert
- 1 x U-Bügel mit zwei Rahmenhaltern
- 2 x Knaufmutter M8
- 2 x Schlossschraube M8 x 60
- 2 x Unterlegscheibe M8
- 1 x Kennzeichenhalter
- 1 x Spannhebel
- 1 x Federring Ø 15 mm
- 6 x kurze Spannurte
- 1 x Sicherheitsgurt
- 1 x Vorhängeschloss mit Schlüsseln
- 1 x Gebrauchsanleitung

## 3. SPEZIFIKATIONEN

Dimensionen (L x B x H): ca. 56 x 117 x 67 [cm]

zusammengeklappt: ca. 75 x 71 x 19 [cm]

Eigengewicht: ca. 14,5 kg

Elektroanschluss: 13-polig

Maximale Nutzlast: 50 kg

D-Wert: 7,6 Kn

Max. Fahrradgewicht: 25 kg

Zulässige Höchstgeschwindigkeit: 130 km/h

### 3.1 KUPPLUNGSVORAUSSETZUNGEN

- Die Anhängerkupplung muss bauartgenehmigt sein.
- Kugel und Kugelstange müssen einteilig geschmiedet sein.
- Montieren Sie den Fahrradträger nur an eine Kupplung aus Stahl St52-3, Grauguss GGG52 oder besserer Güte.
- Nicht geeignete Kugelstangen aus GGG40.
- Der D-Wert der Kupplung muss mindestens 7,6 kN betragen.
- Montieren Sie den Träger nie an einer Kupplung aus Aluminium, anderen Leichtmetallen oder Kunststoff.
- Diese werden z.B. von Westfalia hergestellt für folgende Fahrzeuge:

Hersteller	Prüfsymbol	Passend für
Westfalia	F 4192	Audi A4
	F 3830	Audi A6
	F 4112	Audi A8

Beachten Sie die Angaben des Kupplungsherstellers auf Ihrem Typenschild. Im Zweifel fragen Sie direkt beim Hersteller Ihrer Anhängerkupplung, ob diese geeignet ist.

## 4. SICHERHEITSHINWEISE



- Das Warndreieck kennzeichnet alle für die Sicherheit wichtigen Anweisungen. Befolgen Sie diese immer, andernfalls könnten Sie sich verletzen oder das Gerät könnte beschädigt werden.
- Kinder dürfen nicht mit dem Gerät spielen.
- Reinigung und Benutzerwartung dürfen nicht von Kindern ohne Beaufsichtigung durchgeführt werden.
- Lassen Sie das Verpackungsmaterial nicht achtlos liegen. Dieses kann für Kinder zu einem gefährlichen Spielzeug werden!
- Benutzen Sie dieses Produkt nur für die dafür vorgesehene Verwendung!
- Manipulieren oder zerlegen Sie das Gerät nicht!
- Verwenden Sie zu Ihrer eigenen Sicherheit ausschließlich Zubehör oder Ersatzteile, die in der Anleitung angegeben sind, oder deren Verwendung durch den Hersteller empfohlen wird!

### Personen- oder Sachschaden durch verändertes Fahrzeugverhalten

- Das Fahren mit dem Fahrradträger beeinflusst die Fahreigenschaften Ihres Fahrzeugs.
- Passen Sie Ihre Fahrgeschwindigkeit dem neuen Fahrzeugverhalten an.
- Fahren Sie nie schneller als 130 km/h.
- Vermeiden Sie plötzliche und ruckartige Steuerbewegungen.
- Achten Sie darauf, dass Ihr Fahrzeug länger ist als gewohnt.

### Personen- oder Sachschaden durch Verlieren des Fahrrads

- Das Fahren ohne Sicherheitsgurte kann zu Unfällen führen.
- Überprüfen Sie vor jedem Fahrtantritt den korrekten und festen Sitz des Sicherheitsgurtes um die Fahrräder und den U-Bügel des Trägers.
- Überprüfen Sie vor jedem Fahrtantritt den korrekten und festen Sitz der beiden Gurte um das Vorderrad und den Gurt um das Hinterrad der Fahrräder.
- Spannen Sie die Gurte ggf. nach.
- Überprüfen Sie vor jedem Fahrtantritt, ob die verwendeten Gurte unbeschädigt und unverschlissen sind.
- Beschädigte oder verschlissene Gurte müssen vor Fahrtantritt gegen unbeschädigte Gurte ausgetauscht werden. Es dürfen nur Gurte

verwendet werden, die von der EAL GmbH dafür zugelassen sind.

### Personen- oder Sachschaden durch nicht komplett montierten Fahrradträger

- Das Fahren mit nicht vollständig zusammengebauten Fahrradträgern kann zu Unfällen führen.
- Die beweglichen Teile des Fahrradträgers stellen im nicht fertig montierten Zustand eine Gefahrenquelle dar.
- Montieren Sie den Fahrradträger vollständig vor Fahrtantritt.

### Personen- oder Sachschaden durch überstehende Teile

- Über den Rand des Fahrzeugs bzw. Fahrradträgers stehende Teile können während der Fahrt Personen- oder Sachschäden verursachen.
- Montieren Sie nur Teile, die nicht über den Rand des Fahrzeugs herausragen.

### Personen- oder Sachschaden durch Überladen

- Das Überschreiten der max. Nutzlast des Fahrradträgers, sowie der zulässigen Stützlast der Anhängerkupplung oder des zulässigen Gesamtgewichts kann zu schweren Unfällen führen.
- Beachten Sie unbedingt die Angaben zur max. Nutzlast, zulässigen Stützlast und zulässigem Gesamtgewicht Ihres Fahrzeugs. Überschreiten Sie diese Angaben keinesfalls.

### Sachschaden durch öffnende Heckklappe

- Die Heckklappe könnte gegen den Fahrradträger schlagen und beschädigt werden.
- Elektrische Heckklappen abschalten und manuell betätigen.
- Nehmen Sie den Fahrradträger vor dem Öffnen der Heckklappe ab.

### Sachschaden durch heiße Auspuffgase

Es können Schäden am Träger oder dem Fahrrad entstehen, wenn die Auspuffmündung direkt daran grenzt.

- Benutzen Sie ggf. eine Auspuffblende.

### Personen- oder Sachschaden durch beschädigten Fahrradträger

Beschädigungen des Trägers z. B. verbogene Teile, Risse oder Kratzer, schließen die sichere Funktion des Trägers aus.

- Montieren Sie den Fahrradträger nicht, wenn Beschädigungen vorhanden sind.
- Gehen Sie wie im Kapitel Wartung beschrieben vor.

### Personen- oder Sachschaden durch Verlust des Fahrradträgers während der Fahrt

Eine unsaubere oder schadhafte Verbindung zwischen Fahrradträger und Anhängerkupplung kann zum Lösen des Fahrradträgers führen.

- Tauschen Sie eine schadhafte Anhängerkupplung aus.
- Säubern Sie die Anhängerkupplung von Dreck, Staub und Fett.

### Personen- oder Sachschaden durch erhöhte Windlast

Der Fahrradträger und die Anhängerkupplung können durch eine zu hohe Windlast beschädigt werden.

- Entfernen Sie vor Fahrtantritt alle Packtaschen vom Fahrrad.
- Verwenden Sie keine Schutzhüllen für das Fahrrad während der Fahrt.



**Die Allgemeine Betriebsgenehmigung muss bei angebautem Träger immer im Fahrzeug mitgeführt werden.**

**Führen Sie keine Leerfahrten mit dem Fahrradträger durch. Nutzen Sie einen geeigneten Ort für die Zwischenlagerung. Dies vermeidet einen erhöhten Kraftstoffverbrauch und schont den Fahrradträger.**

**Der Fahrzeugführer ist grundsätzlich dafür verantwortlich, dass die Ladung und die Ladungssicherung vorschriftsmäßig sind.**

## 5. BEDIENUNGSANLEITUNG

### 5.1 KOMPLETTIERUNG DES FAHRADTRÄGERS

Der Fahrradträger muss noch komplettiert werden. Nehmen Sie alle Bauteile aus der Verpackung und legen diese übersichtlich hin. Jeder Arbeitsschritt wird beschrieben und zeigt Ihnen, welche Bauteile Sie für die Montage des Fahrradträgers benötigen.

#### 5.1.1 MONTAGE DES U-BÜGELS

- |                      |                            |
|----------------------|----------------------------|
| 1 Knaufmutter M8     | 3 Schlossschraube M8 x 60  |
| 2 Unterlegscheibe M8 | 4 U-Bügel mit Rahmenhalter |



Bild 1: Montagematerial U-Bügel



Der U-Bügel wird am unteren Ende ca. 5 cm breiter als die Aufnahmen ausgeliefert, d. h. die Rohre sind in losem Zustand nicht parallel. Bei der Montage müssen die Rohrenden stark zusammengedrückt werden.

Der Zweck der Vorspannung ist, der U-Bügel kann „klapperfrei“ für ein platzsparendes Verstauen umgelegt werden.

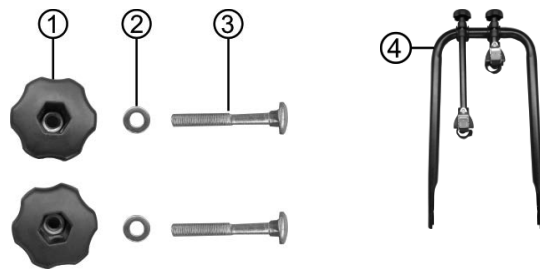
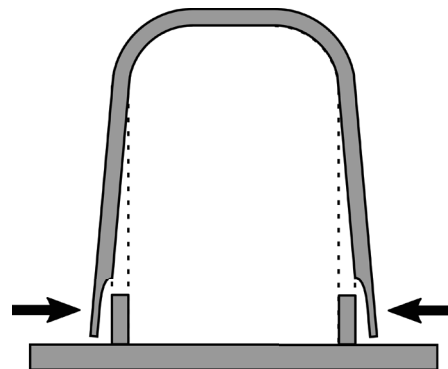

Setzen Sie den U-Bügel (4) auf die Befestigungshülsen des Fahrradträgers und schrauben Sie ihn mit den Schlossschrauben (3), Unterlegscheiben (2) und Knaufmutter (1) fest, wie auf den Bildern 2 und 3 dargestellt.



Bild 2: Montage U-Bügel



Bild 3: Festschrauben U-Bügel

## 5.1.:

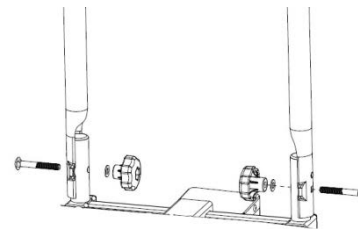
## HALTERS

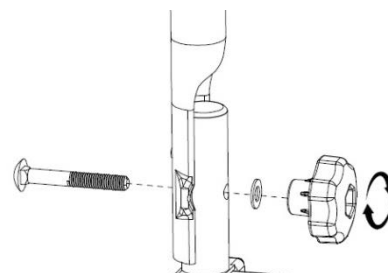

Bild 4: Kennzeichenhalter

Drehen Sie die beiden Kreuzschlitzschrauben aus dem hinteren Querträger des Fahrradträgers heraus.

Setzen Sie die Schrauben in den Kennzeichenhalter ein und schrauben Sie ihn am Fahrradträger fest, wie in Bild 5 dargestellt. Achten Sie darauf, dass das Kennzeichen mittig und auf gleicher Höhe wie die Kennzeichenbeleuchtung ist.

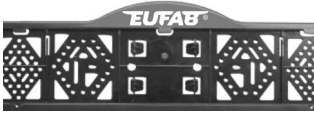

Bild 5: Montage Kennzeichenhalter

Die Montageclips (5) für die Befestigung des Kennzeichens befinden sich als Ausdrückteile im Kennzeichenhalter. Brechen Sie zwei der Clips heraus. Schieben Sie das Kennzeichen in den Halter, danach drücken Sie die Clips in die Aussparungen (6) um das Kennzeichen zu befestigen.

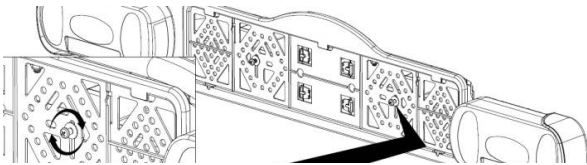

Bild 6: Montage des Kennzeichens

### 5.1.3 MONTAGE DES SPANNHEBELS



Bild 7: Montage Spannhebel

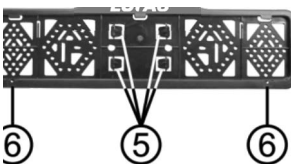

Bild 8

Stecken Sie den Federring (8a) auf das Gewinde des Spannhebels (8). Schrauben Sie den Spannhebel in die Spannhelenaufnahme (7) des Schnellverschlusses, Bild 7. Schrauben Sie den Spannhebel (8) in die Spannhelenaufnahme (7) des Schnellverschlusses. Drehen Sie das Gewinde ganz in die Aufnahme hinein und ziehen Sie die Spannhebelverlängerung mit einem Schraubenschlüssel fest (der Spannhebel besitzt eine Schlüsselweite 17, siehe Bild 8).

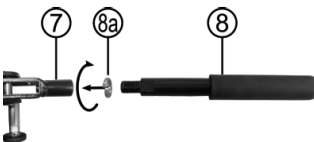
## 5.2 MONTAGE DES FAHRADTRÄGERS AUF DER ANHÄNGERKUPPLUNG

Achten Sie auf eine unbeschädigte, saubere und fettfreie Anhängerkupplung. Entfernen Sie eventuell vorhandenen Lack von der Kupplungskugel.

Bevor Sie den Fahrradträger auf die Anhängerkupplung setzen, machen Sie sich mit dem Schnellverschlussystem vertraut.



Bild 9: Schnellverschluss



Bild 10: Vorhängeschloss/Schutzkappe

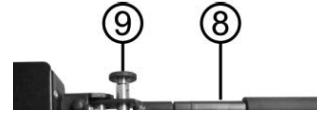

Bild 11: Einstellschraube

Der Schnellverschluss besteht aus einem Bauteil mit Spannhebel (8). Durch die Betätigung des Hebels kann der Schnellverschluss geöffnet oder geschlossen werden. Mit Hilfe des Sicherungsbolzens (9) und des Vorhängeschlosses (10) kann der Schnellverschluss verriegelt und abgeschlossen werden.

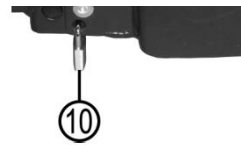
**Das Vorhängeschloss ist immer erforderlich beim Einsatz des Fahrradträgers. Der Fahrradträger darf nur verwendet werden, wenn das Vorhängeschloss korrekt eingesetzt und abgeschlossen ist. Das Schloss ist sicherheitsrelevant.**

Stellen Sie Ihr Fahrzeug auf einer ebenen Fläche ab. Ziehen Sie die Handbremse an.

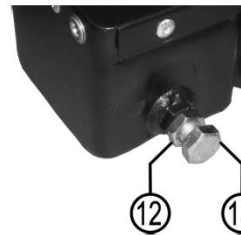
Ziehen Sie den Sicherungsbolzen des Schnellverschlusses heraus und verdrehen ihn um 90° um zu verhindern, dass er wieder einrastet. Öffnen Sie den Schnellverschluss durch das Hochklappen des Spannhebels.

Setzen Sie den Träger von oben, waagrecht auf die Anhängerkupplung. Klappen Sie den Hebel des Schnellverschlusses nach unten (Kraftaufwand ca. 35-40 kg) bis zum Anschlag (der Hebel wird in horizontaler Stellung bleiben).

Kontrollieren Sie ob der Träger sicher und fest auf der Anhängerkupplung sitzt (und sich nicht mehr verdrehen lässt). Ist dies nicht der Fall, muss der Schnellverschluss nachgestellt werden. Klappen Sie den Hebel nach oben und nehmen den Träger von der Anhängerkupplung ab. Entfernen Sie die Schutzkappe (11) der Einstellschraube (13). Lösen Sie die Kontermutter (12) der Einstellschraube und drehen Sie nun die Stellschraube am Schnellverschluss eine viertel Umdrehung herein. Ziehen Sie die Kontermutter danach wieder fest.

Setzen Sie den Träger erneut auf die Anhängerkupplung und überprüfen Sie, ob der Träger sicher und fest auf der Anhängerkupplung sitzt. Wiederholen Sie gegebenenfalls den Einstellvorgang, bis der Träger sicher und fest sitzt. Drücken Sie die Schutzkappe wieder auf die Einstellschraube.

### ACHTUNG

**Stellen Sie immer sicher, dass die Kontermutter an der Einstellschraube richtig angezogen ist!**

**Leichte Druckspuren auf der Kupplungskugel sind normal und beeinträchtigen die Funktion nicht**

Wenn der Träger sich nicht mehr auf der Anhängerkupplung verdrehen lässt, drehen Sie den Sicherungsbolzen des Schnellverschlusses, sodass er einrastet. Schließen Sie nun den Schnellverschluss mit dem mitgelieferten Vorhängeschloss ab und entfernen den Schlüssel aus dem Schloss. Bewahren Sie diese Schlüssel sorgfältig und an einem sicheren Ort auf. Der Fahrradträger ist nun auch gegen Diebstahl geschützt.

Überprüfen Sie regelmäßig den festen Sitz des Trägers auf der Anhängerkupplung, sowie die Befestigung der Fahrräder am Träger. Überprüfen Sie ebenso regelmäßig die Funktion der Lichtanlage Ihres Fahrradträgers.

### 5.3 AUSEINANDERKLAPPEN DES FAHRRADTRÄGERS

Um den Fahrradträger auseinander zu klappen, beginnen Sie mit dem Ausschwenken der Rückleuchten. Die Leuchtenträger sind am Trägertisch eingeclipst. Ziehen Sie die Leuchtenträger aus den Clips heraus. Ziehen Sie die Verriegelung (Position 1 in Bild 12) zurück. Halten Sie die Verriegelung in dieser Position fest. Schwenken Sie den Leuchtenträger ganz aus (Position 2 in Bild 12). Lassen Sie jetzt die Verriegelung los (Position 3 in Bild 12), der Leuchtenträger ist jetzt gegen ein Einklappen gesichert.



Bild 12: Verriegelung Leuchtenträger

Klappen Sie den Fahrradträger, wie auf den folgenden Bildern dargestellt, auseinander.

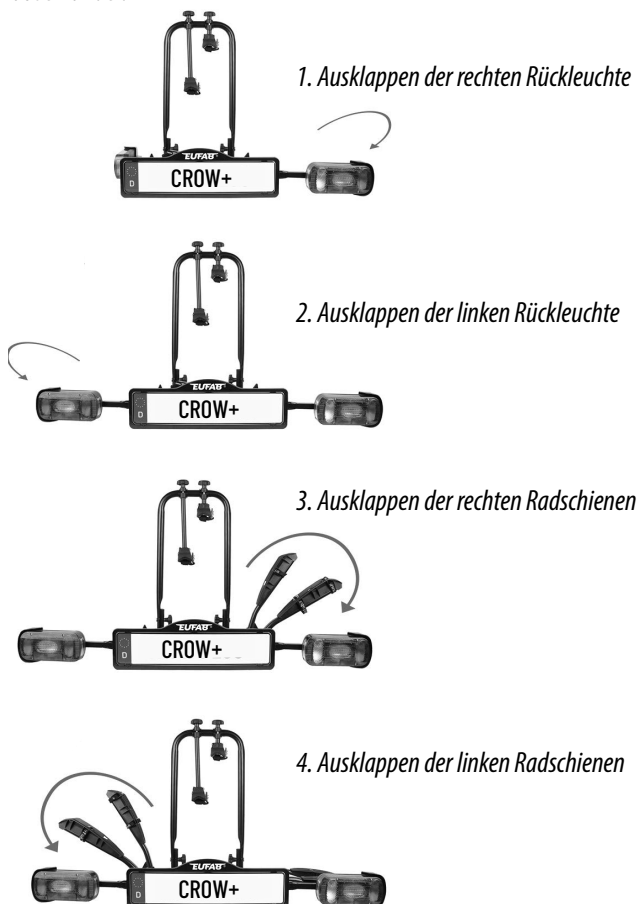

### 5.4 MONTAGE DER KURZEN SPANNURTE



Bild 13: 6 x Kurzer Spanngurte



Bild 14: Montage Spanngurte

Schieben Sie die kurzen Spanngurte von innen nach außen unter dem Radhalter herum und dann wieder von außen nach innen durch die Langlöcher des Radhalters (siehe Bild 14). Für das Hinterrad des Fahrrads benutzen Sie das mittlere Langloch des Radhalters, für das Vorderrad die beiden äußeren Langlöcher (zwei Spanngurte gegen Verdrehen des Vorderrades).

### 5.5 MONTAGE DER FAHRRÄDER AUF DEM HECKTRÄGER

Das erste Fahrrad wird in die erste Fahrradschiene (dem Fahrzeug am nächsten) gestellt und mit dem kurzen Rahmenhalter am U-Bügel befestigt. Dazu wird die mit dem Spanngurt versehene Seite des Rahmenhalters am Fahrradrahmen befestigt. Die Laufräder befestigen Sie, indem Sie die Spanngurte um die Felge Ihres Fahrrades legen und die Gurte festziehen. Achtung: Das Vorderrad muss gegen Verdrehen mit zwei kleinen Spanngurten gesichert werden (Bild 15). Das zweite Fahrrad wird üblicherweise entgegengesetzt in die zweite Schiene gestellt und am U-Bügel mit dem langen Rahmenhalter befestigt. Die Laufräder befestigen Sie ebenso, wie beim ersten Rad beschrieben. Eventuell ist es erforderlich die Fahrräder individuell auf dem Heckträger zu versetzen, damit die Rahmenhalter korrekt befestigt werden können. Sichern Sie nun die Fahrräder mit dem langen Sicherheitsgurt. Legen Sie den Sicherheitsgurt durch die Fahrradrahmen und um den U-Bügel herum und ziehen den Sicherheitsgurt fest an. (siehe Bild 16)

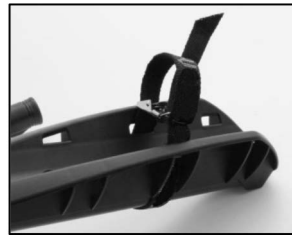

**Ohne diesen Sicherheitsgurt darf der Fahrradträger nicht benutzt werden.**



Bild 15: Spanngurte Vorderrad



Bild 16: Sicherheitsgurt

## 5.6 ABKLAPPMECHANISMUS



Wenn Sie den Abklappmechanismus betätigen wollen, halten Sie unbedingt mit einer Hand den U-Bügel oder die Fahrräder fest, damit der Träger nicht schlagartig abklappen kann. **(Verletzungsgefahr)**

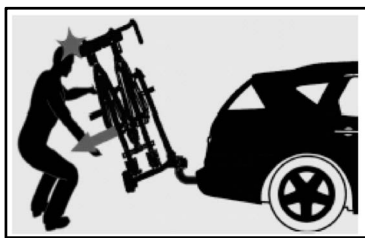

Um den Kofferraum zu öffnen, können Sie den Fahrradträger abklappen, auch wenn Fahrräder montiert sind.

Drücken Sie mit einer Hand den Entriegelungshebel des Abklappmechanismus herunter (Bild 17), mit der anderen Hand halten Sie die Fahrräder oder den U-Bügel fest. Nach dem Entriegeln klappen Sie vorsichtig den Fahrradträger ab.



Bild 17: Abklappmechanismus

Beim Hochklappen achten Sie darauf, dass der Mechanismus frei ist und nichts eingeklemmt wird. Stellen Sie sicher, dass der Abklappmechanismus vollständig eingerastet ist bevor Sie losfahren.

## 5.7 ZUSAMMENKLAPPEN DES FAHRRADTRÄGERS

Klappen Sie zuerst die Radschienen zurück auf den Trägertisch. Schieben Sie die Verriegelung der Rückleuchte (Position 1 in Bild 18) nach außen, schwenken Sie dann den Leuchenträger zurück (Position 2 in Bild 18). Drücken Sie ihn fest an den Trägertisch, bis er deutlich spürbar einrastet. Auf der anderen Trägerseite verfahren Sie entsprechend.



Bild 18: Einklappen der Rückleuchte

Um den Fahrradträger möglichst flach zu verstauen, können Sie noch den U-Bügel herunterklappen. Lösen Sie dazu die beiden Knaufmuttern soweit, bis der U-Bügel sich aus der Verriegelung gelöst hat. Jetzt können Sie den U-Bügel auf den Trägertisch herunterklappen.

## 6. WARTUNG UND PFLEGE

- Den Fahrradträger nach Verwendung sauber und trocken lagern. Eventuell Schlamm und anderen Schmutz mit Wasser abwaschen.
- Halten Sie die Anhängerkupplung sauber und fettfrei.
- Halten Sie die Trägerkupplung sauber und fettfrei.
- Kontrollieren Sie den Fahrradträger regelmäßig auf Beschädigungen. Beschädigte oder verschlissene Teile sind sofort zu ersetzen. Es dürfen nur Originalersatzteile verwendet werden.
- Bolzen und Mutter des Fahrradträgers regelmäßig kontrollieren und wenn notwendig nachziehen.
- Lackschichtbeschädigungen sofort mit Farbe behandeln.
- Drehbare und bewegliche Teile regelmäßig schmieren.

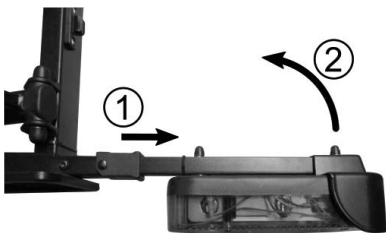
## 8. HINWEISE ZUM UMWELTSCHUTZ



Das Symbol mit der durchgestrichenen Mülltonne bedeutet, dass Elektro- und Elektronikgeräte nicht zusammen mit dem Hausmüll entsorgt werden dürfen. Verbraucher sind gesetzlich dazu verpflichtet, Elektro- und Elektronikgeräte am Ende ihrer Lebensdauer einer vom unsortierten Siedlungsabfall getrennten Erfassung zuzuführen. Auf diese Weise wird eine umwelt- und ressourcenschonende Verwertung sichergestellt.

Batterien und Akkumulatoren, die nicht fest vom Elektro- oder Elektronikgerät umschlossen sind und zerstörungsfrei entnommen werden können, sind vor der Abgabe des Geräts an einer Erfassungsstelle von diesem zu trennen und einer vorgesehenen Entsorgung zuzuführen. Das Gleiche gilt für Lampen, die zerstörungsfrei aus dem Gerät entnommen werden können.

Elektro- und Elektronikgerätebesitzer aus privaten Haushalten können diese bei den Sammelstellen der öffentlich-rechtlichen Entsorgungsträger oder bei den von den Herstellern bzw. Vertriebern im Sinne des ElektroG eingerichteten Sammelstellen abgeben. Die Abgabe von Altgeräten ist unentgeltlich.

Rücknahmepflichtig sind Händler mit einer Verkaufsfläche von mindestens 400 m<sup>2</sup> für Elektro- und Elektronikgeräte. Das Gleiche gilt für Lebensmittelhändler mit einer Gesamtverkaufsfläche von mindestens 800 m<sup>2</sup>, sofern sie dauerhaft oder zumindest mehrmals im Jahr Elektro- und Elektronikgeräte anbieten. Ebenso rücknahmepflichtig sind

Fernabsatzhändler mit einer Lagerfläche von mindestens 400 m<sup>2</sup> für Elektro- und Elektronikgeräte oder einer Gesamtlagerfläche von mindestens 800 m<sup>2</sup>. Generell haben Vertrieber die Pflicht, die unentgeltliche Rücknahme von Altgeräten durch geeignete Rücknahmemöglichkeiten in zumutbarer Entfernung zu gewährleisten.

Verbraucher haben die Möglichkeit zur unentgeltlichen Abgabe eines Altgeräts bei einem rücknahmepflichtigen Vertrieber, wenn sie ein gleichwertiges Neugerät mit einer im Wesentlichen gleichen Funktion erwerben. Diese Möglichkeit besteht auch bei Lieferungen an einen privaten Haushalt. Im Fernabsatzhandel beschränkt sich die Möglichkeit einer unentgeltlichen Abholung bei Erwerb eines Neugeräts auf Wärmeüberträger, Bildschirmgeräte und Großgeräte, die mindestens eine Außenkante mit einer Länge von mehr als 50 cm besitzen. Der Vertrieber hat den Verbraucher bei Abschluss des Kaufvertrags bezüglich einer entsprechenden Rückgabeabsicht zu befragen. Abgesehen davon können Verbraucher bis zu drei Altgeräte einer Geräteart bei einer Sammelstelle eines Vertriebers unentgeltlich abgeben, ohne dass dies an den Erwerb eines Neugeräts geknüpft ist. Allerdings dürfen die Kantenlängen der jeweiligen Geräte 25 cm nicht überschreiten.

Elektro- und Elektronikgeräte der Informations- und Kommunikationstechnik, wie zum Beispiel Computer oder Smartphones, enthalten häufig personenbezogene Daten. Verbraucher sind selbst dafür verantwortlich, diese vor der Abgabe der Geräte zu löschen.

## 8. TIPPS UND TRICKS

### Steckerbelegung

- Der Fahrradträger ist mit einer Beleuchtungsanlage ausgestattet. Diese wird mit einem 13 poligen Stecker an der Steckdose der Anhängerkupplung angeschlossen.
- Sollte Ihr Fahrzeug statt über einen 13 poligen nur über einen 7 poligen Anschluss verfügen, sind hier die entsprechenden Belegungen aufgeführt.
- Diese Information ist nur für die Umrüstung bei einem Fachbetrieb bestimmt. Eine Umrüstung durch nicht geschulte Personen ist nicht zulässig.

## 7-polig

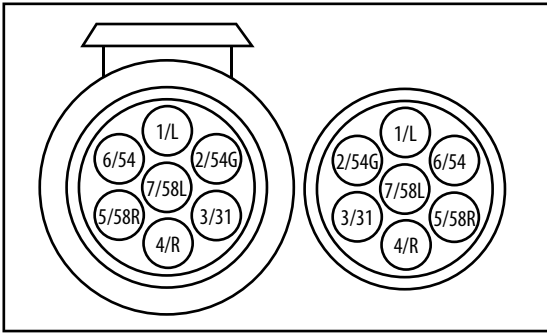

1/L	Blinker links	gelb
2/54G	Nebelschlussleuchte	blau
3/31	Masse	weiß
4/R	Blinker rechts	grün
5/58R	Schlussleuchte rechts	braun
6/54	Bremsleuchten	rot
7/58L	Schlussleuchte links	schwarz

## 13-polig

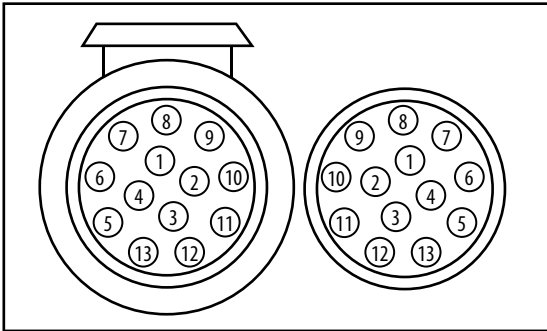

1	Blinker links	gelb
2	Nebelschlussleuchte	blau
3	Masse	weiß
4	Blinker rechts	grün
5	Schlussleuchte rechts	braun
6	Bremsleuchten	rot
7	Schlussleuchte links	schwarz
8	Rückfahrleuchte	grau
9	Nicht belegt	
10	Nicht belegt	
11	Nicht belegt	
12	Masse	
13	Nicht belegt	

## 9. KONTAKTINFORMATIONEN

### 📍 EAL GmbH

Otto-Hausmann-Ring 107  
42115 Wuppertal, Deutschland

☎ +49 (0)202 42 92 83 0

✉ info@eal-vertrieb.com

📠 +49 (0) 202 42 92 83 – 160

🌐 www.eal-vertrieb.com



# **Bicycle rack CROW PLUS, can be expanded**

## CONTENT

1. PROPER USE OF THE PRODUCT	9
2. SCOPE OF DELIVERY	9
3. SPECIFICATIONS	9
3.1 COUPLING REQUIREMENTS	9
4. SAFETY PRECAUTIONS	9
5. OPERATING INSTRUCTIONS	10
5.1 COMPLETING THE BICYCLE RACK	10
5.1.1 MOUNTING THE U-SHAPED BRACKET	10
5.1.2 MOUNTING THE LICENSE PLATE HOLDER	11
5.1.3 MOUNTING THE TENSION LEVER	11
5.2 MOUNTING THE BICYCLE RACK ON THE TRAILER TOW BAR	11
5.3 DISMANTLING THE BICYCLE RACK	12
5.4 MOUNTING THE SHORT TENSIONING STRAPS	12
5.5 MOUNTING THE BICYCLES TO THE REAR RACK	12
5.6 FOLDING MECHANISM	13
5.7 FOLDING UP THE BICYCLE RACK	13
6. MAINTENANCE AND CARE	13
7. NOTES REGARDING ENVIRONMENTAL PROTECTION	13
8. TIPS AND TRICKS	13
9. CONTACT INFORMATION	14



### WARNING

**Read the operating instructions through carefully prior to initial use and observe all of the safety notes! Not observing such may lead to personal injury, damage to the device or to your property!**  
**Store the original packaging, the receipt and these instructions so that they may be consulted at a later date! When passing on the product, please include these operating instructions as well.**  
**Please check the contents of package for integrity and completeness prior to use!**

## 1. PROPER USE OF THE PRODUCT

This bicycle rack is mounted to the trailer tow bar of a car and is designed for the transportation of two bicycles.

With the expansion unit, article number 11583, the CROW PLUS bicycle rack can be expanded to create a position for an additional bicycle.

This device is not designed to be used by children or persons with limited mental abilities or without experience and/or lack of required specialist knowledge. Keep children away from the device.

The device is not designated for commercial use.

Use according to the intended purpose also includes the observance of all information in these operating instructions, particularly the observance of the safety notes. Any other utilisation is considered to be contrary to the intended purpose and may lead to material damage or personal injuries. EAL GmbH assumes no liability for damage resulting from improper use.

## 2. SCOPE OF DELIVERY

- 1 x Bicycle rack, assembled
- 1 x U-shaped bracket with two frame holders
- 2 x Knob nut M8
- 2 x Lock screw M8 x 60
- 2 x Washer M8
- 1 x License plate holder
- 1 x Tensioning lever
- 1 x Spring washer Ø 15 mm
- 6 x Short tensioning straps
- 1 x Safety strap
- 1 x Padlock with keys
- 1 x Operating instructions

## 3. SPECIFICATIONS

Dimensions (L x W x H): approx. 56 x 117 x 67 [cm]

Folded: approx. 75 x 71 x 19 [cm]

Weight: approx. 14,5 kg      Electrical connection: 13-polig

Payload: 50 kg      D-value: 7.6 Kn

Max. bike weight: 25 kg:

Permitted top speed: 130 km/h

### 3.1 COUPLING REQUIREMENTS

- The trailer tow bar must be approved in its construction.
- Ball and ball rod must have been forged in one piece.
- Mount the bicycle rack only on a coupling made of steel St52-3, grey cast iron GGG52 or better.
- Unsuitable ball rods made of GGG40.
- The D-value of the tow bar ball must be at least 7.6 kN
- Never mount the carrier on a coupling made of aluminium, other light metals or plastic.
- These are manufactured e.g. by Westfalia for the following vehicles:

Manufacturer	Test symbol	Suitable for
Westfalia	F 4192	Audi A4
	F 3830	Audi A6
	F 4112	Audi A8

Observe the specifications from the tow bar manufacturer on your type plate. If in doubt, ask the manufacturer of your trailer hitch directly whether it is suitable.

## 4. SAFETY PRECAUTIONS



- The warning triangle labels all instructions important to safety. Always follow these otherwise you could injure yourself or damage the device.
- Children may not play with the device.
- Cleaning and user maintenance may not be carried out by children without supervision.
- Do not treat packaging material carelessly. This may become a dangerous plaything for a child!
- Only use this product for its designated purpose!
- Do not manipulate or disassemble the device!
- For your own safety, only use accessories and spare parts that are stated in these instructions or that are recommended by the manufacturer!

### Personal injury or property damage due to changed vehicle driving characteristics.

- Driving with the mounted bicycle rack will affect the driving characteristics of your vehicle.
- Adjust your speed to the new driving characteristics.
- Never drive faster than 130 km/h.
- Avoid sudden and jerky steering operations.
- Remember that your vehicle is longer than usual.

### Personal injury or property damage due to loss of the bicycle.

- Driving without safety straps can lead to accidents.
- Before embarking on any journey, check the correct and firm seating of the safety strap around the bicycles and U-shaped bracket of the rack.
- Before embarking on any journey check the correct and firm seating of both straps around the front wheel and the strap around the rear wheel of the bicycles.
- If necessary tighten the straps again.
- Before embarking on any journey, check to make sure the straps used are undamaged and not worn.
- Damaged or worn straps must be replaced with undamaged ones before you embark on your journey. Only straps authorised by EAL GmbH for the purpose may be used.

### Personal injury or property damage possible due to an incompletely mounted bicycle rack.

- Driving with the bicycle rack not fully assembled may result in accidents.
- The moving parts of the bicycle rack do not represent a source of danger when fully mounted.
- Mount the bicycle rack completely before starting your journey.

### Personal injury or property damages caused by protruding parts.

- Parts protruding beyond the edge of the vehicle or rack may cause personal injury or property damage during the journey.
- Only mount parts that do not protrude beyond the edge of the vehicle.

### Personal injury or property damage due to overloading.

- Exceeding the maximum payload of the bicycle rack and the permitted supporting load of the trailer tow bar or permitted overall weight may lead to serious accidents.
- Always observe the specifications regarding the maximum payload, permitted supporting load and permitted overall weight of your vehicle. Do not exceed these specifications at any time.

### Property damage due to opening tailgate.

- The tailgate could hit the bicycle rack and be damaged.
- Switch off the electric tailgate and operate it manually.
- Remove the bicycle rack before opening the tailgate.

### Property damage caused by hot exhaust gases.

- Damages may be caused to the rack or bicycle if the exhaust outlet is close by.
- Use an exhaust deflector if necessary.

### Personal injury or property damage possible due to a damaged bicycle rack.

Damage to the rack, e.g. bent parts, cracks or scratches, prevents the safe operation of the rack.

- Do not mount the bicycle rack if it is damaged in any way.
- Proceed as described in the chapter on Maintenance.

### Personal injury or property damage due to loss of the bicycle rack while driving.

A loose or faulty connection between the bicycle rack and trailer tow bar can lead to the detachment of the bicycle rack.

- Replace a defective trailer tow bar.
- Clean the trailer tow bar of dirt, dust and grease.

### Personal injury or property damages caused by increased wind loads

The bicycle rack and trailer tow bar may be damaged by too high a wind load.

- Remove all bags from the bicycle before starting your journey.
- Do not use protective covers for the bicycle during the journey.



**The general operating permit must be carried in the vehicle when the rack is mounted.**

**Do not travel with the bicycle rack empty. Store it in the boot of your vehicle. This prevents increased fuel consumption and protects the rack.**

**The driver is always responsible for ensuring that the load and the load securing meet the regulations.**

## 5. OPERATING INSTRUCTIONS

### 5.1 COMPLETING THE BICYCLE RACK

The bicycle rack must be finished. Take all of the components out of the packaging and set them out clearly. Every stage is described and you are shown which components are required for the assembly of the rack.

#### 5.1.1 MOUNTING THE U-SHAPED BRACKET

- |               |                                     |
|---------------|-------------------------------------|
| 1 Knob nut M8 | 3 Lock screw M8 x 60                |
| 2 Washer M8   | 4 U-shaped bracket with frameholder |

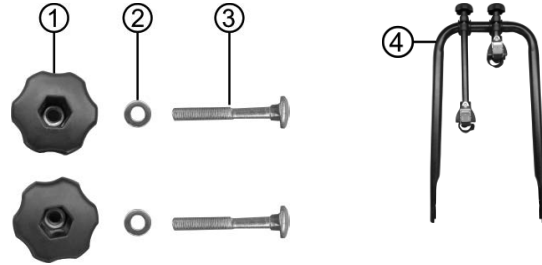
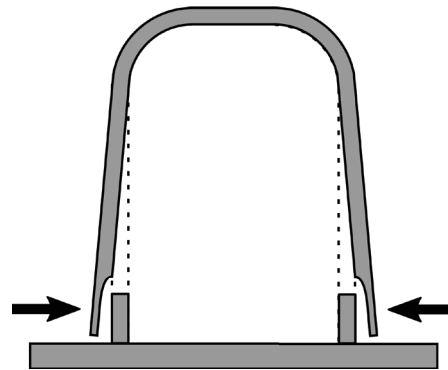

Figure 1: Assembly material, U-shaped bracket

**i** The U-tube is delivered approx. 5 cm wider at the lower end than the receptacles, i.e. the tubes are not parallel when loose. During assembly, the ends of the tubes must be strongly pressed together. The purpose of the pre-tensioning is, the U-tube can be folded down „rattle-free“ for space-saving stowage.



Place the U-shaped bracket (4) on the fixture sleeves of the bicycle rack and screw firmly into place, using the lock screws (3), washers (2) and knob nuts (1) as shown on Figures 2 and 3.

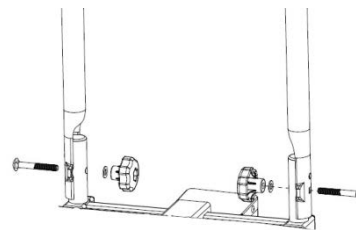

Figure 2: Assembly of U-shaped bracket

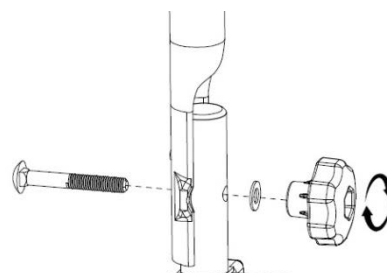

Figure 3: Screwing the U-shaped bracket into place

### 5.1.2

### E HOLDER

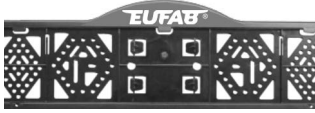

Figure 4: License plate holder

Remove both cross-headed screws from the rear cross-bracket of the bicycle rack.

Insert the screws into the license plate holder and screw firmly to the bicycle rack as shown in Figure 5. Ensure that the license plate is centred and at the same height as the lights for the license plate.

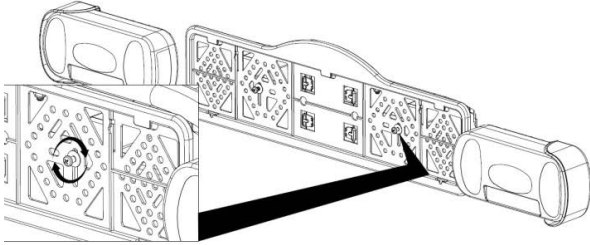

Figure 5: Mounting the license plate holder

The mounting clips (5) for securing the license plate are push-out parts in the holder. Break out two of the clips. Slide the license plate into the holder, then push the clips into the cut-outs (6) to secure the license plate.

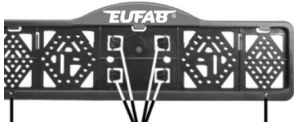

Figure 6: Mounting the license plate

### 5.1.3 MOUNTING THE TENSION LEVER

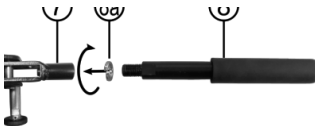

Figure 7: Mounting the tension lever

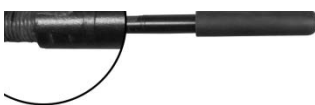

Figure 8

Fit the spring washer (8a) onto the thread of the tension lever (8). Screw the tension lever into the tension lever mount (7) of the quick closure, Figure 7. Screw the tension lever (8) into the tension lever mount (7) of the quick closure. Turn the thread fully into the holder and tighten the tension lever extension using a wrench (the tension lever has a spanner flat with a key width of 17, see Figure 8).

### 5.2 MOUNTING THE BICYCLE RACK ON THE TRAILER TOW BAR

Ensure that the trailer tow bar is undamaged, clean and free of grease. Remove any paint from the coupling ball. Before you put the bicycle rack on the trailer tow bar, familiarise yourself with the quick locking system.

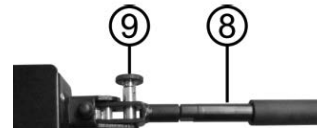

Figure 9: Quick locking system



Figure 10: Padlock/protective cap



Figure 11: Adjustment screw

The quick locking mechanism is a component with a tension lever (8). Activating the lever opens or closes the quick locking mechanism. With the help of the securing bolt (9) and the padlock (10), the quick locking system may be locked and secured.

**The padlock is always required when using the bicycle rack. The bicycle rack may only be used if the padlock is employed correctly and locked. The lock is safety-relevant.**

Park your vehicle on a level surface. Apply the handbrake. Remove the securing bolt from the quick locking mechanism and rotate by 90° to prevent it from engaging again. Open the quick locking mechanism by lifting the tension lever.

Place the rack, from above, horizontally onto the trailer tow bar. Push the lever of the quick locking mechanism down (force required is approximately 35-40 kg) as far as it will go (the lever will remain in the horizontal position).

Check whether the bike rack is securely and firmly positioned on the trailer tow bar (and can no longer be rotated). If this is not the case, the quick locking mechanism must be readjusted. Lift the lever and remove the rack from the trailer tow bar. Remove the protective cap (11) of the adjusting screw (13). Undo the counter nut (12) of the adjusting screw and rotate the adjusting screw on the quick locking mechanism tighter by a quarter turn. Then tighten the counter nut again.

Replace the rack back on the trailer tow bar and check whether the rack is securely and firmly positioned on the trailer tow bar. Repeat the adjustment process until the rack is secure and firm. Push the protective cap back onto the adjustment screw.

**CAUTION**  
Always make sure that the counter nut on the adjusting screw is correctly tightened!

**Slight signs of pressure on the tow bar ball are normal and do not influence the functionality.**

When the rack can no longer be rotated on the trailer tow bar, rotate the securing bolt of the quick locking mechanism until it engages. Now close the quick locking mechanism with the supplied padlock and remove the key

from the lock. Store the key carefully and in a safe place. The bicycle rack is now secured to prevent theft.

Regularly check the firm seating of the rack on the trailer tow bar as well as the attachment of the bicycles to the rack. Also regularly check the functions of the lighting system of your bicycle rack.

### 5.3 DISMANTLING THE BICYCLE RACK

In order to unfold the bicycle rack, start by swivelling the rear lights outwards. The light mounts are clipped onto the rack table. Pull the light mounts out of the clips. Pull the locking mechanism back (Position 1 in Figure 12). Hold the locking mechanism in this position. Swivel the light mount out fully (Position 2 in Figure 12). Now release the locking mechanism (Position 3 in Figure 12), the light mount is now secured to prevent it from folding back in.



Figure 12: Locking the light mounts

Fold open the bicycle rack as shown in the following Figures.

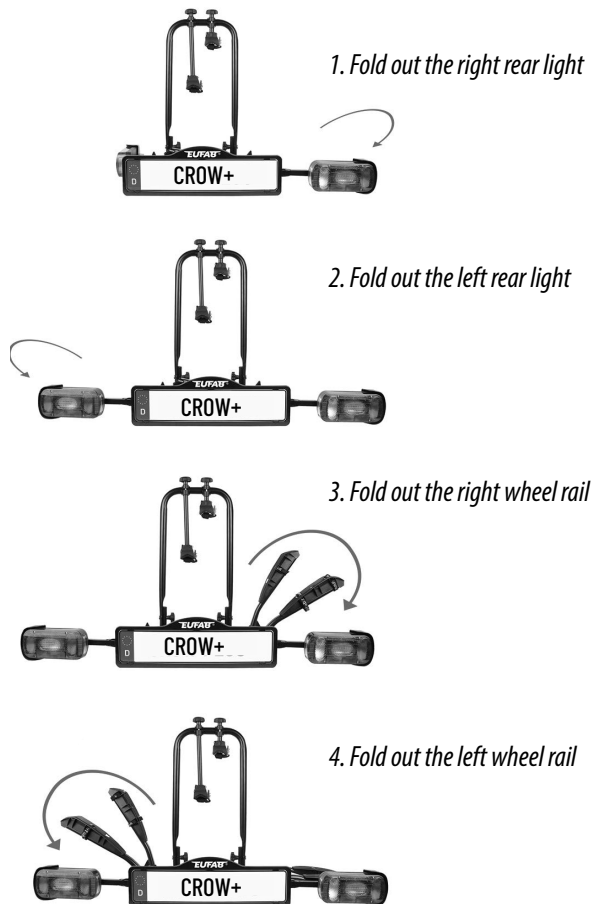

### 5.4 MOUNTING THE SHORT TENSIONING STRAPS



Figure 13: 6 x short tensioning strap



Bild 14: Montage Spanngurte

Insert the short tensioning strap from the inside to the outside below the bike holder and then from the outside to the inside through the slots of the bike holder (Figure 14). For the rear wheel of the bicycle, use the centre slot of the wheel holder, for the front wheel, use the two outer slots (two tensioning straps to prevent the front wheel from turning).

### 5.5 MOUNTING THE BICYCLES TO THE REAR RACK

The first bicycle is placed in the first bicycle rail (closest to the vehicle) and secured to the U-shaped bracket with the short frame holder. To do this, use the side of the frame holder with the tensioning strap to secure to the bicycle frame. The wheels are secured by placing the tensioning straps around the wheel rim of your bicycle and tightening the straps. Caution: The front wheel must be secured with two small tensioning straps to prevent it from turning (Figure 15). The second bicycle is used placed in the second rail, facing the opposite direction and secured to the U-shaped bracket with the long frame holder. The wheels are secured in the same way as for the first bicycle. It may be necessary to offset the individual bicycles differently on the rack to ensure that the frame holders may be correctly secured. Now secure the bicycles with the long safety strap. Wrap the safety strap through the bicycle frames and the U-shaped bracket and tighten. (See Figure 16)

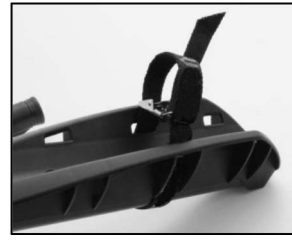

**Without this safety strap, the bicycle rack may not be used.**



Figure 15: Tensioning straps for front wheel

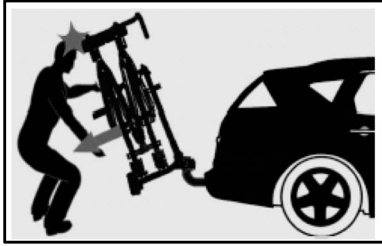

Figure 16: Safety strap

## 5.6 FOLDING MECHANISM



If you wish to operate the folding mechanism, always hold the U-shaped bracket or the bicycles with one hand to ensure that the rack is not able to fold out suddenly. **(Risk of injury)**



To open the car boot, you may fold the rack down, even if bicycles are mounted.

With one hand, push down on the unlocking lever of the folding mechanism (Figure 17), with the other hand, hold the bicycles or the U-shaped bracket. After unlocking, fold the bicycle rack down carefully.



Figure 17: Folding mechanism

When folding up, make sure that the mechanism is free and nothing is trapped in it. Make sure that the folding mechanism is fully engaged before driving off.

## 5.7 FOLDING UP THE BICYCLE RACK

First fold the wheel rails back onto the rack table. Push the locking mechanism of the rear lights (Position 1 in Figure 18) outwards, and then swivel the light mount back (Position 2 in Figure 18). Push it firmly against the rack table until it engages perceptibly. Proceed accordingly on the other side of the rack.

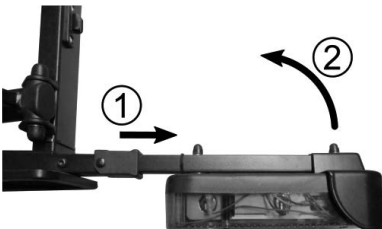

Figure 18: Folding in the rear lights

In order to store the bicycle rack as flatly as possible, you can also fold the U-shaped bracket down. To do this, undo the two knob nuts until the U-shaped bracket comes out of the locking mechanism. Now you can fold the U-shaped bracket down onto the rack table.

## 6. MAINTENANCE AND CARE

- After use, store the bicycle rack in a clean and dry place. Wash any mud or other dirt off using water.
- Keep the trailer tow bar clean and free of grease.
- Keep the rack coupling clean and free of grease.
- Check the bicycle rack regularly for damages. Damaged or worn parts must be replaced immediately. Only original replacement parts may be used.
- Check the bolts and nuts of the bicycle rack regularly and tighten when necessary.
- Immediately treat any damage to paintwork with paint.
- Regularly lubricate rotating and moving parts.

## 7. NOTES REGARDING ENVIRONMENTAL PROTECTION



Due to its lighting system, the bicycle carrier is an electrical device.

Do not dispose of electrical appliances in household waste! Discarded electrical and electronic equipment must be collected separately and recycled in an environmentally sound manner.

Contact your municipal or city government on how to dispose of old electronic equipment.

The materials are recyclable. You are making an important contribution to protecting our environment through recycling, material recycling or other forms of re-utilising old appliances! Dispose of the bicycle rack in accordance with the laws and conditions in your country.

## 8. TIPS AND TRICKS

### Plug assignment

- The bicycle carrier is equipped with a lighting system. This is connected to the socket on the trailer coupling with a 13-pin plug.
- If your vehicle has a 7-pin connection instead of a 13-pin one, the corresponding assignments are listed below.
- This information is only for the retrofitting by a specialised dealer. A retrofitting by non-trained persons is not permitted.

### 7 Pin

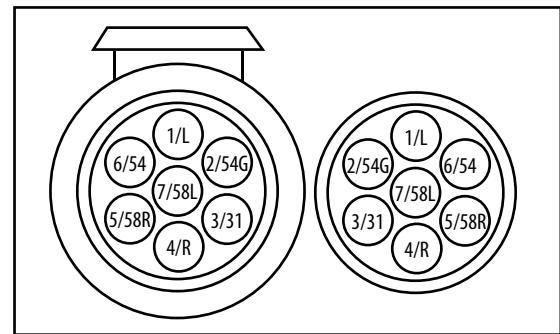

1/L	Turn signal light, left	yellow
2/54G	Rear fog light	blue
3/31	Earth	white
4/R	Turn signal light, right	green
5/58R	Taillight, right	brown
6/54	Brake light	red
7/58L	Taillight, left	black

## 13 Pin

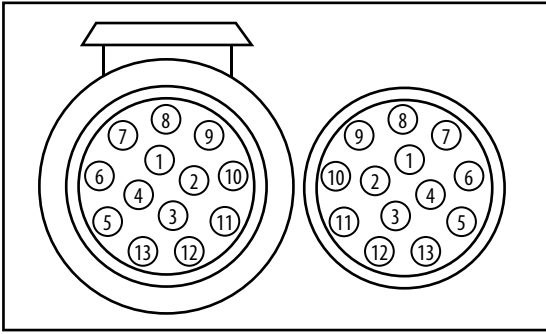

1	Turn signal light, left	yellow
2	Rear fog light	blue
3	Earth	white
4	Turn signal light, right	green
5	Taillight , right	brown
6	Brake light	red
7	Taillight , left	black
8	Reserving light	grey
9	Not assigned	
10	Not assigned	
11	Not assigned	
12	Earth	
13	Not assigned	

## 9. CONTACT INFORMATION

### 📍 EAL GmbH

Otto-Hausmann-Ring 107  
42115 Wuppertal, Germany

☎ +49 (0)202 42 92 83 0

✉ info@eal-vertrieb.com

📠 +49 (0) 202 42 92 83 – 160

🌐 www.eal-vertrieb.com

**SOMMAIRE**

1. UTILISATION CONFORME \_\_\_\_\_ 15  
 2. MATÉRIEL FOURNI \_\_\_\_\_ 15  
 3. SPÉCIFICATIONS \_\_\_\_\_ 15  
 3.1 CONDITIONS D'ATTELAGE \_\_\_\_\_ 15  
 4. CONSIGNES DE SÉCURITÉ \_\_\_\_\_ 15  
 5. NOTICE D'UTILISATION \_\_\_\_\_ 16  
 5.1 MONTAGE DU PORTE-VÉLOS \_\_\_\_\_ 16  
 5.1.1 MONTAGE DE L'ÉTRIER EN U \_\_\_\_\_ 16  
 5.1.2 MONTAGE DU SUPPORT DE PLAQUE D'IMMATRICULATION \_\_\_\_\_ 16  
 5.1.3 MONTAGE DU LEVIER DE SERRAGE \_\_\_\_\_ 17  
 5.2 MONTAGE DU PORTE-VÉLOS SUR L'ATTELAGE DE REMORQUE \_\_\_\_\_ 17  
 5.3 DÉPLIAGE DU PORTE-VÉLOS \_\_\_\_\_ 17  
 5.4 MONTAGE DES SANGLES DE SERRAGE COURTES \_\_\_\_\_ 18  
 5.5 MONTAGE DES VÉLOS SUR LE PORTE-VÉLOS ARRIÈRE \_\_\_\_\_ 18  
 5.6 MÉCANISME DE BASCULEMENT \_\_\_\_\_ 18  
 5.7 REPLIAGE DU PORTE-VÉLOS \_\_\_\_\_ 19  
 6. MAINTENANCE ET ENTRETIEN \_\_\_\_\_ 19  
 7. REMARQUES RELATIVES À LA PROTECTION DE L'ENVIRONNEMENT \_\_\_\_\_ 19  
 8. TRUCS ET ASTUCES \_\_\_\_\_ 19  
 9. DONNÉES DE CONTACT \_\_\_\_\_ 19



**AVERTISSEMENT**

**Lisez attentivement la notice d'utilisation avant la mise en service et respectez toutes les consignes de sécurité !**

**Tout non-respect de ces consignes peut entraîner des dommages corporels, endommager l'appareil ou vos biens !**

**Conservez l'emballage d'origine, le justificatif d'achat et la présente notice pour vous y référer ultérieurement ! Si vous revendez ou remettez l'appareil à des tiers, veuillez également leur remettre cette notice d'utilisation.**

**Avant la mise en service, veuillez contrôler le contenu de l'emballage quant à l'absence de dommages et vérifier si toutes les pièces sont présentes !**

**1. UTILISATION CONFORME**

Ce porte-vélos est fixé à l'attelage de remorque de voiture particulière et est prévu pour transporter deux vélos.

Avec l'extension, référence 11583, le porte-vélo CROW PLUS peut être complété avec un autre emplacement pour un vélo.

Cet appareil n'est pas destiné à être utilisé par des enfants ou des personnes aux capacités mentales limitées ou ne disposant pas de l'expérience ou des connaissances nécessaires. Les enfants doivent rester à distance de cet appareil.

L'appareil n'est pas destiné à une utilisation industrielle ou commerciale. L'utilisation conforme aux prescriptions implique également le respect de toutes les informations contenues dans cette notice d'utilisation, en particulier le respect des consignes de sécurité. Toute autre utilisation est considérée comme non conforme et peut entraîner des dommages matériels ou corporels. La société EAL GmbH décline toute responsabilité en cas de dommages découlant d'une utilisation non conforme à l'emploi prévu.

**2. MATÉRIEL FOURNI**

- 1 x Porte-vélos, prémonté
- 1 x Étrier en U avec deux supports de cadre
- 2 x Poignées écrou M8
- 2 x Vis à tête bombée M8 x 60
- 2 x Rondelles M8
- 1 x Support de plaque d'immatriculation
- 1 x Levier de serrage
- 1 x Rondelle a ressort Ø 15 mm
- 6 x Sangles de serrage courtes
- 1 x Sangle de sécurité
- 1 x Cadéas avec clés
- 1 x Mode d'emploi

**3. SPÉCIFICATIONS**

Dimensions (L x l x h) : env. 56 x 117 x 67 [cm]  
 Replié : env. 75 x 71 x 19 [cm]

Poids : env. 14,5 kg      Raccordement électrique : 13-polig  
 Charge utile : 50 kg      Valeur D : 7,6 Kn  
 Max. poids du vélo : 25 kg  
 Vitesse maximale autorisée : 130 km/h

**3.1 CONDITIONS D'ATTELAGE**

- L'attelage de remorque doit être homologué.
- La boule et la barre d'attelage doivent être forgées en une pièce.
- Montez le porte-vélos uniquement sur un attelage en acier St52-3, en fonte grise GGG52 ou de qualité encore plus solide.
- Tiges à billes inadaptées en GGG40.
- La valeur D de la boule d'attelage doit être d'au moins 7,6 kN.
- Ne montez jamais le porte-vélos sur un attelage en aluminium, autres métaux légers ou plastique.
- Ceux-ci sont par exemple fabriqués par Westfalia pour les véhicules suivants :

Fabricant	Symbole de contrôle	Adapté pour
Westfalia	F 4192	Audi A4
	F 3830	Audi A6
	F 4112	Audi A8

Respectez les consignes du fabricant de l'attelage sur votre plaque signalétique. En cas de doute, demandez directement au fabricant de votre crochet de remorque s'il convient.

**4. CONSIGNES DE SÉCURITÉ**



- Le triangle de signalisation indique toutes les instructions relatives à la sécurité. Respectez-les à tout moment car vous risqueriez sinon de vous blesser ou l'appareil risquerait d'être endommagé.
- Les enfants ne doivent pas jouer avec l'appareil.
- Les tâches de nettoyage et d'entretien à effectuer chez soi ne doivent pas être exécutées par des enfants qui ne sont pas sous surveillance.
- Ne laissez pas traîner le matériel d'emballage. Il pourrait devenir un jouet dangereux pour les enfants !
- N'utilisez cet appareil qu'aux fins pour lesquelles il a été prévu !
- Ne manipulez ni ne démontez jamais l'appareil !
- Pour votre propre sécurité, utilisez exclusivement les accessoires ou pièces de rechange qui sont indiqué(e)s dans la notice d'utilisation ou dont l'utilisation est conseillée par le fabricant !

**Dommages matériels ou corporels en cas de modification du comportement du véhicule.**

- La conduite avec le porte-vélos influence les caractéristiques de conduite de votre véhicule.
- Adaptez la vitesse de conduite au nouveau comportement du véhicule.
- Ne dépassez jamais 130 km/h.
- Évitez les mouvements de conduite soudains et brusques.
- Tenez compte du fait que votre véhicule est plus long que d'habitude.

**Dommages matériels ou corporels en cas de perte du vélo.**

- La conduite sans les sangles de sécurité peut entraîner des accidents.
- Avant chaque déplacement, contrôlez que la sangle soit correctement fixée autour des vélos et de l'étrier en U du porte-vélos.
- Avant chaque déplacement, contrôlez que les deux sangles soient correctement fixées autour de la roue avant et de la roue arrière du vélo.
- Serrez les sangles au besoin.
- Avant chaque déplacement, contrôlez si les sangles utilisées sont exemptes de dommages et d'usure.
- Les sangles endommagées ou usées doivent être remplacées avant le déplacement par des sangles en bon état. Seules des sangles autorisées par la société EAL GmbH peuvent être utilisées.

### Dommmages matériels ou corporels en cas de porte-vélos partiellement monté.

- Conduire avec des porte-vélos partiellement montés peut provoquer des accidents.
- Les pièces amovibles du porte-vélos en état démonté représentent une source de danger.
- Montez le porte-vélos complètement avant le déplacement.

### Dommmages matériels ou corporels en cas de pièces saillantes.

- Les pièces dépassant des limites du véhicule ou du porte-vélos peuvent entraîner des dommages matériels ou aux personnes pendant le déplacement.
- Ne montez que des pièces qui ne dépassent pas les limites du véhicule.

### Dommmages matériels ou corporels en cas de surcharge

- Le dépassement de la charge utile max. du porte-vélos ainsi que de la charge d'appui admissible de l'attelage de remorque ou du poids total admissible peut entraîner des accidents graves.
- Respectez impérativement les indications concernant la charge utile max., la charge d'appui admissible et le poids total admissible de votre véhicule. Ne les dépassez en aucun cas.

### Dommmages matériels en cas d'ouverture du hayon arrière

- Le hayon arrière pourrait cogner contre le porte-vélos et être endommagé.
- Couper les hayons électriques et les actionner manuellement.
- Détachez le porte-vélos avant d'ouvrir le hayon.

### Dommmages matériels en cas de gaz d'échappement chauds

Des dommages sur le porte-vélos ou sur le vélo peuvent se produire si la sortie d'échappement les avoisine directement.

- Utilisez éventuellement un embout d'échappement.

### Dommmages matériels ou corporels en cas de porte-vélos endommagé.

Des dommages sur le porte-vélos, par exemple en cas de pièces déformées, de fissures ou de rayures, empêchent le fonctionnement sûr du porte-vélos.

- Ne montez pas le porte-vélos s'il présente des dommages.
- Procédez comme décrit au chapitre Maintenance.

### Dommmages matériels ou corporels en cas de perte du porte-vélos lors du déplacement.

Un raccordement imprécis ou défectueux entre le porte-vélos et l'attelage de remorque peut entraîner le desserrage du porte-vélos.

- Remplacez l'attelage de remorque en cas de défaut.
- Nettoyez l'attelage de remorque de toute salissure, poussière et graisse.

### Dommmages matériels ou corporels en cas de forte charge de vent

Le porte-vélos et l'attelage de remorque peuvent être endommagés en cas de charge de vent trop élevée.

- Avant le déplacement, retirez toutes les sacs du vélo.
- N'utilisez pas de housses pour vélo pendant le déplacement.



**Lorsque le porte-vélos est monté, veillez à toujours avoir avec vous l'autorisation générale d'exploitation. N'exécutez pas de déplacement vide avec le porte-vélos. Rangez-le dans le coffre de votre véhicule. Vous évitez ainsi une consommation trop élevée d'essence et ménagez votre porte-vélos.**

**Le conducteur du véhicule est responsable du respect des prescriptions relatives à la charge et à la sécurisation.**

## 5. NOTICE D'UTILISATION

### 5.1 MONTAGE DU PORTE-VÉLOS

Le porte-vélo doit maintenant être monté. Retirez toutes les pièces de l'emballage et disposez-les clairement. Chaque étape est décrite et vous montre clairement quelle pièce vous sera nécessaire pour monter le porte-vélos.

#### 5.1.1 MONTAGE DE L'ÉTRIER EN U

- |                     |                                     |
|---------------------|-------------------------------------|
| 1 Poignée écrou M8  | 3 Vis à tête bombée M8 x 60         |
| 2 Rondelle plate M8 | 4 Étrier en U avec support de cadre |

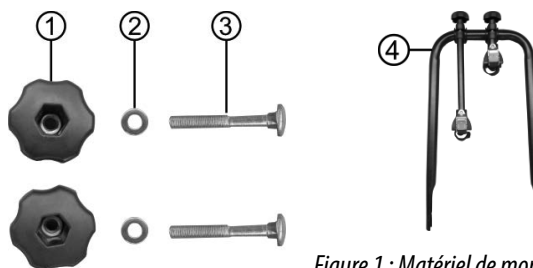
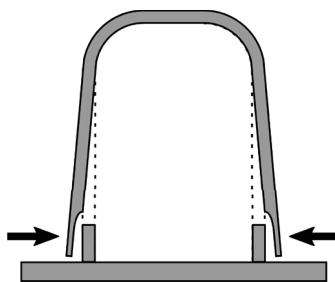

Figure 1 : Matériel de montage de l'étrier en U

**i** Le support en U est livré environ 5 cm plus large à l'extrémité inférieure que les supports, c'est-à-dire que les tubes ne sont pas parallèles lorsqu'ils sont desserrés. Lors du montage, les extrémités des tubes doivent être fortement comprimées. L'objectif de la pré-tension est de pouvoir rabattre le support en U „sans bruit“ pour un rangement peu encombrant.



Placez l'étrier en U (4) sur les douilles de fixation du porte-vélos et serrez-le à l'aide des vis de blocage (3), les rondelles (2) et les poignées écrous (1) tel qu'indiqué sur les Figures 2 et 3.

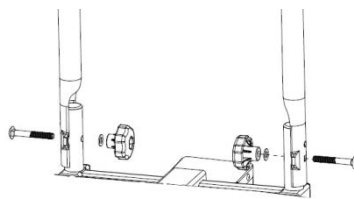

Figure 2 : Montage de l'étrier en U

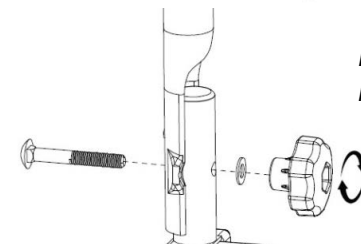

Figure 3 : Vis de fixation de l'étrier en U

#### 5.1.2 MONTAGE DU SUPPORT DE PLAQUE D'IMMATRICULATION

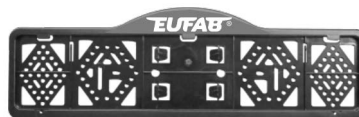

Figure 4 : Support de plaque d'immatriculation

Dévisser les deux vis cruciformes de la traverse arrière du porte-vélos. Insérez les vis dans le support de plaque d'immatriculation et vissez-le sur le porte-vélos tel qu'illustré à la Figure 5. Veillez à ce que la plaque d'immatriculation soit centrée et à la même hauteur que l'éclairage de la plaque d'immatriculation.

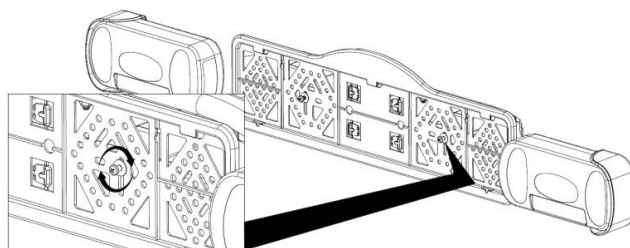

Figure 5 : Montage du support de plaque d'immatriculation



Les attaches de montage (5) pour la fixation de la plaque d'immatriculation se trouvent dans le support de plaque d'immatriculation. Cassez deux des attaches. Glissez la plaque d'immatriculation dans le support, appuyez ensuite sur les attaches dans les orifices (6) afin de fixer la plaque d'immatriculation.



Figure 6 : Montage de la plaque d'immatriculation

### 5.1.3 MONTAGE DU LEVIER DE SERRAGE



Figure 7

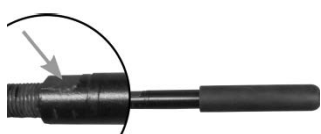

Figure 8 : Surface de clé

Passer la rondelle à ressort (8a) sur le pas de vis du levier de la fixation rapide (8). Visser le levier de serrage dans le manche (7) de la fermeture rapide, figure 7. Vissez le levier de serrage (8) dans le logement du levier de serrage (7) de la fermeture rapide. Vissez-le dans le logement et serrez la rallonge du levier de serrage à l'aide d'une clé (le levier de serrage dispose d'une surface de clé d'une largeur de clé de 17, voir Fig. 8).

### 5.2 MONTAGE DU PORTE-VÉLOS SUR L'ATTELAGE DE REMORQUE

Veillez à ce que l'attelage de remorque soit intact, propre et exempt de graisse. Enlevez la peinture de la boule d'attelage.

Avant de placer le porte-vélos sur l'attelage de remorque, familiarisez-vous avec le système de fermeture rapide.



Figure 9 : Fermeture rapide



Figure 10 : Cadenas/capuchon de protection

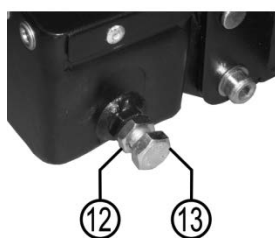

Figure 11 : Vis de réglage

La fermeture rapide peut être ouverte ou fermée en actionnant le levier. La fermeture rapide peut être enclenchée et verrouillée à l'aide des boulons de sécurité (9) et du cadenas (10).

**Le cadenas est toujours nécessaire lors de l'utilisation du porte-vélos. Le porte-vélos ne doit être utilisé que si le cadenas est correctement inséré et verrouillé. Le cadenas est important pour la sécurité.**

Garez votre véhicule sur un terrain plat. Serrez le frein à main. Retirez le boulon de sécurité de la fermeture rapide et tournez-le à 90° pour éviter l'enclenchement. Ouvrez la fermeture rapide en relevant le levier de serrage.

Placez le support du haut horizontalement sur l'attelage de remorque. Rabattez le levier de serrage de la fermeture rapide vers le bas (effort env. 35-40 kg) jusqu'à la butée (le levier restera en position horizontale).

Vérifiez que le porte-vélos soit bien immobilisé sur l'attelage de remorque et qu'il ne puisse plus être tourné. Si ce n'est pas le cas, il faut réajuster la fermeture rapide. Positionnez le levier vers le haut et détachez le porte-vélos de l'attelage de remorque. Retirez le capuchon de protection (11) de la vis de réglage (13). Dévissez le contre-écrou (12) de la vis et tournez ensuite la vis de réglage d'un quart de tour vers l'extérieur.

Resserrez ensuite le contre-écrou.

Remplacez le porte-vélos sur l'attelage de remorque et vérifiez que le porte-vélos soit correctement placé sur l'attelage de remorque. Si nécessaire, répétez le procédé jusqu'à ce que le porte-vélos soit bien fixé. Remettez le capuchon de protection sur la vis de réglage.

### ATTENTION

**Assurez-vous toujours que le contre-écrou soit correctement serré à la vis de serrage.**

**Il peut y avoir des légères traces de pression sur la boule d'attelage, cela n'entrave pas le fonctionnement.**

S'il n'est plus possible de tourner le porte-vélos sur l'attelage de remorque, tournez le boulon de sécurité de la fermeture rapide pour l'enclencher.

Fermez maintenant la fermeture rapide avec le cadenas fourni et retirez la clé de la serrure. Rangez cette clé dans un endroit sûr. Le porte-vélos est maintenant protégé contre le vol.

Contrôlez régulièrement la bonne fixation du porte-vélos sur l'attelage de remorque ainsi que la fixation du porte-vélos sur le support. Vérifiez aussi régulièrement le fonctionnement de l'éclairage de votre porte-vélos.

### 5.3 DÉPLIAGE DU PORTE-VÉLOS

Pour déplier le porte-vélos, commencez par faire basculer les feux arrière. Les supports d'éclairage sont clipsés sur le plateau porteur. Retirez complètement le support d'éclairage des clips. Tirez le verrouillage (position 1, figure 12) vers l'arrière. Maintenez le verrouillage dans cette position. Faites pivoter le support d'éclairage complètement vers l'extérieur (position 2, figure 12). Relâchez maintenant le verrouillage (position 3, figure 12), le support d'éclairage ne peut désormais plus être replié.

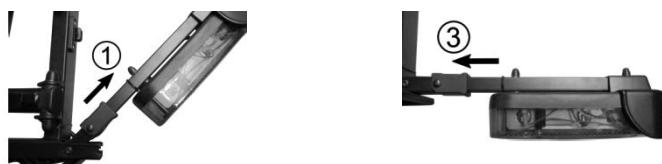

Figure 12 : Verrouillage du support d'éclairage

Dépliez le porte-vélos comme indiqué sur les figures suivantes.



1. Dépliage du feu arrière de droite



2. Dépliage du feu arrière de gauche



3. Dépliage des rails de roues de droite



4. Dépliage des rails de roues de gauche

#### 5.4 MONTAGE DES SANGLES DE SERRAGE COURTES



Figure 13 : 6x Sangle de serrage courte



Figure 14 : Montage des sangles de serrage

Glissez les sangles de serrage courtes de l'intérieur vers l'extérieur sous le support de roue et ensuite de nouveau de l'extérieur vers l'intérieur à travers le trou oblong du support de roue (voir Fig. 14). Pour la roue arrière du vélo, utilisez le trou oblong central du support de roue, pour la roue avant, utilisez les deux trous oblongs extérieurs (deux sangles pour empêcher le braquage de la roue avant).

#### 5.5 MONTAGE DES VÉLOS SUR LE PORTE-VÉLOS ARRIÈRE

Le premier vélo est placé dans le premier rail de vélo (le plus près du véhicule) et fixé sur l'étrier en U avec le support de cadre court. Le côté muni d'une sangle de serrage est ensuite fixé au cadre de vélo. Fixez les roues en posant la sangle de serrage sur les jantes de votre vélo et en tirant la sangle. Attention : La roue avant doit en outre être protégée contre la rotation à l'aide de deux petites sangles de serrage (Fig. 15). Le second vélo est placé dans le sens inverse dans le second rail et fixé sur l'étrier en U avec le support de cadre long. Fixez à nouveau les roues comme décrit pour le premier vélo. Il est éventuellement nécessaire d'orienter les vélos de manière individuelle sur le porte-vélos arrière afin de pouvoir fixer correctement les supports de cadre. Sécurisez maintenant les vélos avec la sangle de sécurité longue. Passez la sangle de sécurité à travers les cadres des vélos et autour de l'étrier en U et serrez-la à fond. (Cf. Figure 16)



Le porte-vélos ne doit pas être utilisé sans cette ceinture de sécurité.



Figure 15 : Sangles de sécurité de la roue avant



Figure 16 : Sangle de sécurité

#### 5.6 MÉCANISME DE BASCULEMENT



Si vous voulez enclencher le mécanisme de basculement, maintenez l'étrier en U ou les vélos avec une main afin que le porte-vélos ne bascule pas brusquement. **(Risque de blessures)**



Pour ouvrir le coffre, vous pouvez basculer le porte-vélos, même si les vélos sont montés.

Abaissez le levier de déverrouillage du mécanisme de basculement (Fig. 17) d'une main et maintenez les vélos ou l'étrier en U fermement avec l'autre main. Après le déverrouillage, faites basculer le porte-vélos doucement vers le bas.



Figure 17 : Mécanisme de pliage

Lors du basculement vers le haut, assurez-vous que le mécanisme est libre et que rien n'est bloqué. Assurez-vous que le mécanisme de basculement est complètement enclenché avant de commencer à rouler.

## 5.7 REPLIAGE DU PORTE-VÉLOS

Repliez d'abord les rails de roues sur le plateau porteur. Faites glisser le verrouillage du feu arrière (position 1, figure 18) vers l'extérieur, puis rabattez le support d'éclairage vers l'arrière (position 2, figure 18). Maintenez-le fermement contre le plateau porteur jusqu'à ce que vous sentiez qu'il s'enclenche. Procédez de la même façon de l'autre côté.

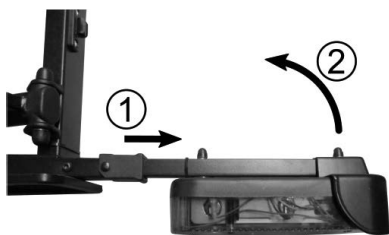

Figure 18 : Repliage du feu arrière

Pour garder le porte-vélos aussi plat que possible, vous pouvez également rabattre l'étrier en U. Pour ce faire, desserrez les deux poignées écrou jusqu'à ce que l'étrier en U se soit détaché du verrouillage. Vous pouvez maintenant rabattre l'étrier en U sur le plateau porteur.

## 6. MAINTENANCE ET ENTRETIEN

- Après toute utilisation, rangez le porte-vélos dans un endroit propre et sec. Enlevez à l'eau d'éventuelles boues et autres souillures.
- Maintenez l'attelage de remorque propre et sans graisse.
- Maintenez l'accouplement du support propre et sans graisse.
- Contrôlez le porte-vélos régulièrement pour exclure tout endommagement. Les pièces endommagées ou usées doivent être immédiatement remplacées. Seules des pièces de rechange d'origine peuvent être utilisées.
- Les boulons et les écrous du porte-vélos doivent être régulièrement contrôlés et resserrés si nécessaire.
- Traitez d'éventuels endommagements de la laque par application immédiate d'une couche de peinture.
- Graissez régulièrement les pièces mobiles et rotatives.

## 7. REMARQUES RELATIVES À LA PROTECTION DE L'ENVIRONNEMENT



Compte tenu de son système d'éclairage, le porte-vélos est un appareil électrique.

Ne jetez pas les appareils électriques dans les ordures ménagères ! Les équipements électriques et électroniques usagés doivent être collectés séparément et recyclés d'une manière respectueuse de l'environnement.

Pour plus d'informations sur les possibilités d'élimination des équipements électriques et électroniques usagés, contactez votre autorité locale ou votre mairie.

Les matériaux sont recyclables. Grâce au recyclage, à la récupération des matériaux ou à d'autres formes de réutilisation des équipements usagés, vous contribuez de manière importante à la protection de notre environnement !

Éliminez le porte-vélos conformément aux lois et dispositions légales en vigueur dans votre pays.

## 8. TRUCS ET ASTUCES

### Affectation de spots de connexion

Le porte-vélo est équipé d'une installation d'éclairage. Celle-ci sera connectée avec une prise à 13 broches à la prise de courant de l'attelage de remorque. Si votre véhicule est équipé, non pas d'une prise à 13 broches mais d'une prise à 7 broches, les affectations correspondantes sont mentionnées ci-dessous. Cette information est destinée seulement à un revendeur spécialisé en cas de transformation. Une transformation par des personnes non formées n'est pas autorisée.

## 7 broches

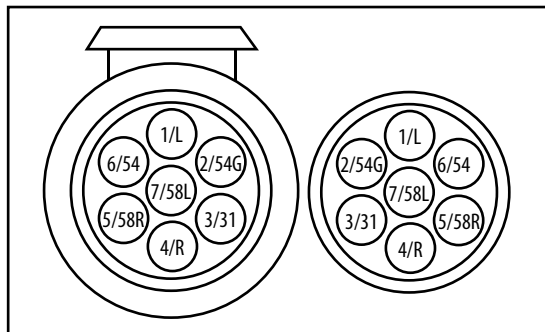

1/L	Clignotant de gauche	jaune
2/54G	Feu arrière anti-brouillard	bleu
3/31	Masse	blanc
4/R	Clignotant de droite	vert
5/58R	Feu rouge arrière à droite	brun
6/54	Feux d'arrêt	rouge
7/58L	Feu rouge arrière à gauche	noir

## 13 broches

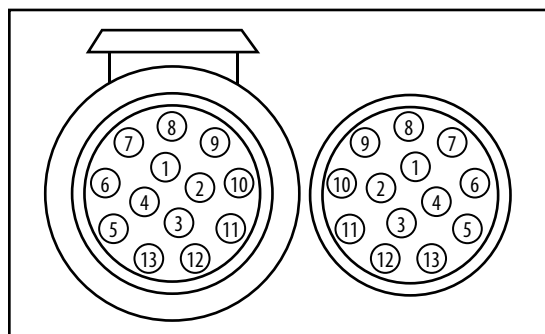

1	Clignotant de gauche	jaune
2	Feu arrière anti-brouillard	bleu
3	Masse	blanc
4	Clignotant de droite	grün
5	Feu rouge arrière à droite	brun
6	Feux d'arrêt	rouge
7	Feu rouge arrière à gauche	noir
8	Feu de marche arrière	gris
9	Non occupé	
10	Non occupé	
11	Non occupé	
12	Masse	
13	Non occupé	

## 9. DONNÉES DE CONTACT

### 📍 EAL GmbH

Otto-Hausmann-Ring 107  
42115 Wuppertal, Allemagne

☎ +49 (0)202 42 92 83 0

✉ info@eal-vertrieb.com

📠 +49 (0) 202 42 92 83 – 160

🌐 www.eal-vertrieb.com

# Portabiciclette CROW PLUS, espandibile

## INDICE

1. USO CONFORME	20
2. VOLUME DI CONSEGNA	20
3. SPECIFICHE	20
3.1 REQUISITI DEL GANCIO DI TRAINO	20
4. AVVERTENZE DI SICUREZZA	20
5. ISTRUZIONI PER L'USO	21
5.1 COMPLETAMENTO DEL PORTABICICLETTE	21
5.1.1 MONTAGGIO DELLA STAFFA A U	21
5.1.2 MONTAGGIO DEL PORTATARGA	21
5.1.3 MONTAGGIO DELLA LEVA DI BLOCCAGGIO	22
5.2 MONTAGGIO DEL PORTABICICLETTE SUL GANCIO DI TRAINO	22
5.3 APERTURA DEL PORTABICICLETTE	22
5.4 MONTAGGIO DELLE CINGHIE DI FISSAGGIO CORTE	23
5.5 MONTAGGIO DELLE BICICLETTE SUL SUPPORTO POSTERIORE	23
5.6 MECCANISMO DI RIBALTAMENTO	23
5.7 CHIUSURA DEL PORTABICICLETTE	24
6. MANUTENZIONE E PULIZIA	24
7. AVVERTENZE SULLA TUTELA AMBIENTALE	24
8. CONSIGLI UTILI	24
9. COME CONTATTARCI	24



### AVVERTENZA

**Leggere attentamente le istruzioni per l'uso prima della messa in funzione e osservare tutte le avvertenze sulla sicurezza!**

**La mancata osservanza di queste istruzioni può provocare lesioni personali, danni al prodotto o alla vostra proprietà!**

**Conservare la confezione originale, la prova d'acquisto e queste istruzioni come riferimento futuro! In caso di cessione del prodotto, consegnare anche le presenti istruzioni.**

**Verificare l'integrità e la completezza del contenuto della confezione prima della messa in funzione!**

## 1. USO CONFORME

Il presente portabiciclette viene fissato al gancio di traino delle autovetture ed è previsto per il trasporto di due biciclette.

Tramite l'espansione, codice articolo 11583, è possibile ampliare il portabiciclette CROW PLUS con una posizione supplementare per un'ulteriore bicicletta.

Questo dispositivo non è destinato all'uso da parte di bambini e persone con capacità mentali limitate o che non siano in possesso delle necessarie conoscenze. Tenere il dispositivo lontano dalla portata dei bambini.

Questo dispositivo non è destinato all'impiego industriale.

Dell'uso appropriato fa parte anche il rispetto di tutte le informazioni fornite in queste istruzioni, soprattutto delle avvertenze sulla sicurezza. Ogni altro utilizzo viene considerato improprio e può causare danni a persone o cose. EAL GmbH non risponde dei danni derivanti da un uso improprio.

## 2. VOLUME DI CONSEGNA

1 x portabiciclette premontato	1 x leva di bloccaggio
1 x staffa a U con due bracci di fissaggio	1 x rondelle elastiche Ø 15 mm
2 x dadi zigrinati M8	6 x cinghie di fissaggio corte
2 x viti a testa tonda M8 x 60	1 x cinghia di sicurezza
2 x rondelle M8	1 x lucchetto con chiavi
1 x portatarga	1 x manuale d'uso

## 3. SPECIFICHE

Dimensioni (Lun x Lar x Alt): ca. 56 x 117 x 67 [cm]

ripiegato: ca. 75 x 71 x 19 [cm]

Peso: ca. 14,5 kg

Carico utile: 50 kg Allacciamento elettrico: 13-polig  
Max. peso della bicicletta: 25 kg Valore D: 7,6 Kn

Velocità max. consentita: 130 km/h

## 3.1 REQUISITI DEL GANCIO DI TRAINO

- Il gancio di traino deve essere omologato.
- La sfera e l'asta devono essere monopezzo fucinate.
- Montare il portabiciclette solo su un gancio in acciaio St52-3, ghisa grigia GGG52 o di qualità migliore.
- Aste a sfera non adatte in GGG40.
- Il valore D della sfera del gancio deve essere almeno 7,6 kN.
- Non montare mai il portabiciclette su un gancio in alluminio, altri metalli leggeri o materiale sintetico.
- Questi sono prodotti ad esempio da Westfalia per i seguenti veicoli:

Produttore	Simbolo di controllo	Adatto per
Westfalia	F 4192	Audi A4
	F 3830	Audi A6
	F 4112	Audi A8

Osservare le indicazioni del produttore del giunto sulla targhetta di identificazione. In caso di dubbio, chiedere direttamente al produttore del gancio di traino se è adatto.

## 4. AVVERTENZE DI SICUREZZA



- Il triangolo di segnalazione identifica tutte le istruzioni importanti per la sicurezza. Rispettare sempre queste istruzioni, per evitare il pericolo di lesioni personali o danni al dispositivo.
- I bambini non devono giocare con l'apparecchio.
- Non affidare pulizia e manutenzione ai bambini se non sorvegliati.
- Non lasciare il materiale d'imballaggio in giro con noncuranza. Questo può diventare un giocattolo pericoloso per i bambini!
- Utilizzare questo prodotto solo per lo scopo previsto!
- Non manomettere né smontare il prodotto!
- Per la propria sicurezza, utilizzare solo gli accessori e i pezzi di ricambio indicati nelle istruzioni o consigliati dal produttore!

### Danni a persone o cose derivanti da una diversa tenuta di strada del veicolo

- Viaggiare con il portabiciclette influisce sul comportamento su strada del veicolo.
- Adeguare la velocità alla diversa tenuta di strada.
- Non superare mai i 130 km/h.
- Evitare sterzate improvvise e brusche.
- Considerare che il veicolo è più lungo del normale.

### Danni a persone o cose derivanti dalla perdita della bicicletta

- Viaggiare senza la cinghia di sicurezza può causare incidenti.
- Prima di iniziare il viaggio, controllare sempre che la cinghia di sicurezza sia fissata correttamente e saldamente attorno alle biciclette e alla staffa a U del portabiciclette.
- Prima di iniziare il viaggio, controllare sempre che la ruota anteriore sia fissata correttamente e saldamente con le due cinghie e quella posteriore con l'apposita cinghia.
- Eventualmente tendere ulteriormente le cinghie.
- Prima di iniziare il viaggio assicurarsi che le cinghie utilizzate non siano danneggiate o logorate.
- Prima di iniziare il viaggio, le cinghie danneggiate o logorate devono essere sostituite con altre in perfetto stato. Utilizzare solo cinghie approvate dalla EAL GmbH.

## Danni a persone o cose derivanti da portabiciclette non completamente montati

- Viaggiare con portabiciclette non assemblati completamente può causare incidenti.
- Le parti mobili del portabiciclette, se non montate completamente, possono essere fonti di pericolo.
- Prima di iniziare il viaggio, montare il portabiciclette in maniera completa.

## Danni a persone o cose derivanti da parti sporgenti

- Le parti che sporgono oltre il bordo del veicolo o del portabiciclette, durante il viaggio possono causare danni a persone o cose.
- Montare solo parti che non sporgono dal bordo del veicolo.

## Danni a persone o cose dovuti a un carico eccessivo

- Il superamento del carico utile max. del portabiciclette e del carico d'appoggio consentito del gancio di traino o del peso totale ammesso può causare gravi incidenti.
- Rispettare tassativamente le indicazioni relative al carico utile max., al carico d'appoggio consentito e al peso totale ammesso del veicolo. Non superare mai queste indicazioni.

## Danni materiali causati dal portellone posteriore aperto

- Il portellone posteriore potrebbe sbattere contro il portabiciclette e venire danneggiato.
- Disinserire i portelloni posteriori elettrici e azionarli manualmente.
- Prima di aprire il portellone posteriore, rimuovere il portabiciclette.

## Danni materiali causati da gas di scarico caldi

Se il portabiciclette o la bicicletta sono troppo vicini allo scappamento, possono subire danni.

- Usare eventualmente un terminale di scarico.

## Danni a persone o cose dovuti a portabiciclette danneggiati

Danni al portabiciclette, ad es. parti deformate, incrinature o graffi, ne escludono il corretto funzionamento.

- Non montare il portabiciclette se danneggiato.
- Procedere come descritto nel capitolo "Manutenzione".

## Danni a persone o cose dovuti alla perdita del portabiciclette durante il viaggio

Un collegamento non corretto o difettoso tra portabiciclette e gancio di traino può causare il distacco del portabiciclette.

- Sostituire il gancio di traino se difettoso.
- Eliminare sporco, polvere e grasso dal gancio di traino.

## Possibilità di danni a persone o cose dovuti alla maggiore spinta del vento

Il portabiciclette e il gancio di traino potrebbero essere danneggiati dal vento troppo forte.

- Prima di iniziare il viaggio, rimuovere tutte le borse dalla bicicletta.
- Durante il viaggio non utilizzare teli di protezione per bicicletta.



**Quando il portabiciclette è a bordo si deve sempre portare nel veicolo la relativa omologazione.**

**Non effettuare corse a vuoto con il portabiciclette. Sistemarlo nel bagagliaio del proprio veicolo. In questo modo si evita un maggiore consumo di carburante e si salvaguarda il portabiciclette.**

**Il conducente è responsabile per la correttezza del carico e dei fissaggi.**

## 5. ISTRUZIONI PER L'USO

### 5.1 COMPLETAMENTO DEL PORTABICICLETTE

Il portabiciclette deve essere ancora completato. Prelevare tutti i componenti dall'imballo e disporli a terra. Ogni fase di lavoro è descritta e mostra quali componenti occorrono per il montaggio del portabiciclette.

### 5.1.1 MONTAGGIO DELLA STAFFA A U

- |                     |                                      |
|---------------------|--------------------------------------|
| 1 Dado zigrinato M8 | 3 Vite a testa tonda M8 x 60         |
| 2 Rondella M8       | 4 Staffa a U con bracci di fissaggio |



Figura 1: Materiale di montaggio staffa a U



La staffa a U viene consegnata circa 5 cm più larga all'estremità inferiore rispetto ai supporti, vale a dire che i tubi non sono paralleli quando sono allentati. Durante il montaggio, le estremità dei tubi devono essere fortemente compresse.

Lo scopo del pretensionamento è che la staffa a U può essere ripiegata „senza rattle“ per uno stivaggio salvaspazio.

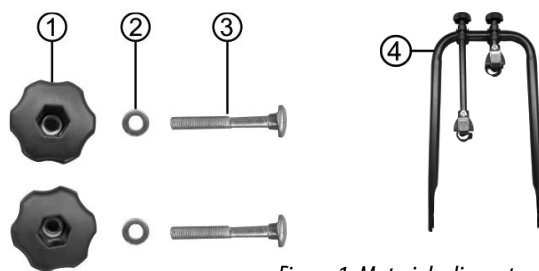
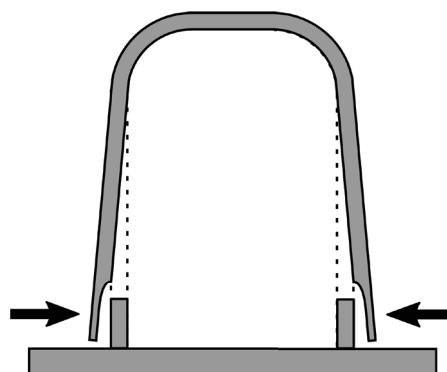

Posizionare la staffa a U (4) sui manicotti di fissaggio del portabiciclette e avvitare con le viti a testa tonda (3), le rondelle (2) e i dadi zigrinati (1), come illustrato nelle figure 2 e 3.



Figura 2: Montaggio staffa a U



Figura 3: Avvitamento staffa a U

### 5.1.2 MONTAGGIO DEL PORTATARGA

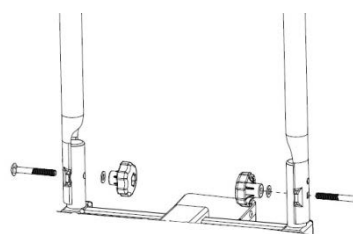

Figura 4: Portatarga

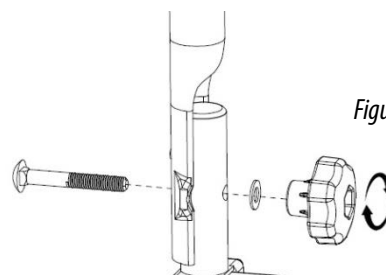
Svitare le due viti a croce dalla traversa posteriore del portabiciclette. Introdurre le viti nel portatarga e avvitare al portabiciclette, come illustrato in figura 5. Accertarsi che la targa sia posizionata al centro e alla stessa altezza delle relative luci.

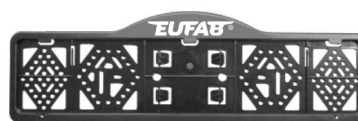

Figura 5: Montaggio portatarga

Le clip di montaggio (5) per il fissaggio della targa si trovano nel portatarga come elementi di espulsione. Estrarre due delle clip. Spingere la targa nel supporto e fissarla premendo le clip nelle aperture (6).



Figura 6: Montaggio targa

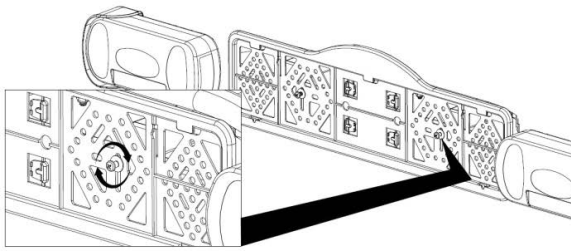

Figura 7: Montaggio leva di bloccaggio

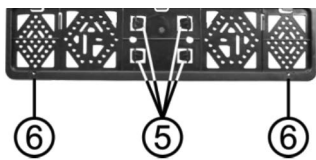
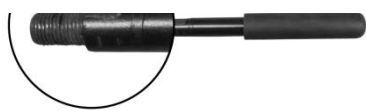

8a: Superficie per chiave

Avvitare la filettatura della leva di bloccaggio (8) nell'apposito alloggiamento (7) dell'aggancio rapido, figura 7. Avvitare la leva di bloccaggio (8) nell'apposito alloggiamento (7) dell'aggancio rapido. Avvitare la filettatura completamente all'interno dell'alloggiamento e stringere la prolunga della leva con una chiave per viti (la leva di bloccaggio presenta una superficie per chiave da 17, vedi figura 8).

## 5.2 MONTAGGIO DEL PORTABICICLETTE SUL GANCIO DI TRAINO

Accertarsi che il gancio di traino non sia danneggiato e sia pulito e senza grasso. Rimuovere l'eventuale vernice dalla sfera del gancio. Prima di applicare il portabiciclette sul gancio di traino occorre familiarizzarsi con il sistema di aggancio rapido.

Figura 9: Aggancio rapido



Figura 10: Lucchetto/cappuccio di protezione



Figura 11: Vite di registro

Il sistema di aggancio rapido è costituito da un elemento con leva di bloccaggio (8). Azionando la leva, l'aggancio rapido si apre o si chiude. Con l'ausilio del perno di fissaggio (9) e del lucchetto (10), l'aggancio rapido si blocca e si chiude a chiave.



**Il lucchetto è sempre necessario quando si usa il portabiciclette. Il portabiciclette deve essere usato solamente se il lucchetto è applicato correttamente e chiuso a chiave. Il lucchetto è fondamentale per la sicurezza.**

Posteggiare il veicolo su una superficie piana. Tirare il freno a mano. Estrarre il perno di fissaggio dell'aggancio rapido e ruotarlo di 90° per impedire che si blocchi di nuovo. Aprire l'aggancio rapido sollevando la leva di bloccaggio.

Collocare il portabiciclette sul gancio di traino dall'alto in orizzontale. Abbassare la leva dell'aggancio rapido (con una forza di ca. 35-40 kg) fino a battuta (la leva rimane in posizione orizzontale).

Controllare che il portabiciclette sia fissato al gancio di traino in maniera sicura e che non possa più ruotare. In caso contrario, regolare l'aggancio rapido. Sollevare la leva e rimuovere il portabiciclette dal gancio di traino. Rimuovere il cappuccio (11) dalla vite di registro (13). Allentare il controdado (12) della vite di registro e avvitare la vite di regolazione dell'aggancio rapido di un quarto di giro. Quindi, stringere di nuovo il controdado.

Collocare il portabiciclette nuovamente sul gancio di traino e controllare che sia fissato in modo sicuro. Ripetere eventualmente la regolazione fino a quando il portabiciclette non è fissato in maniera sicura. Premere di nuovo il cappuccio sulla vite di registro.

### ATTENZIONE:

**Accertarsi sempre che il controdado della vite di registro sia ben serrato!**



**Leggere tracce di pressione sulla sfera del gancio sono normali e non pregiudicano il funzionamento.**

Se non è più possibile ruotare il portabiciclette sul gancio di traino, ruotare il perno di fissaggio dell'aggancio rapido per farlo innestare. Quindi chiudere l'aggancio rapido con il lucchetto fornito in dotazione ed estrarre la chiave dal lucchetto. Conservare la chiave accuratamente in un luogo sicuro. A questo punto, il portabiciclette è anche a prova di furto. Controllare regolarmente per accertare che il supporto sia perfettamente fissato al gancio di traino e controllare anche il fissaggio delle biciclette sul supporto. Controllare anche regolarmente il funzionamento dell'impianto luci del proprio portabiciclette.

## 5.3 APERTURA DEL PORTABICICLETTE

Per aprire il portabiciclette, iniziare ribaltando i fanali posteriori. I supporti lampade sono fissati tramite clip al piano di supporto. Estrarre i supporti lampade dalle clip. Ritirare il bloccaggio (posizione 1 in figura 12). Tenere il bloccaggio fisso in questa posizione. Ribaltare il supporto lampade completamente (posizione 2 in figura 12). Quindi rilasciare il bloccaggio (posizione 3 in figura 12); a questo punto, il supporto lampade è protetto dal ripiegamento.



Aprire il portabiciclette come illustrato nelle seguenti figure.

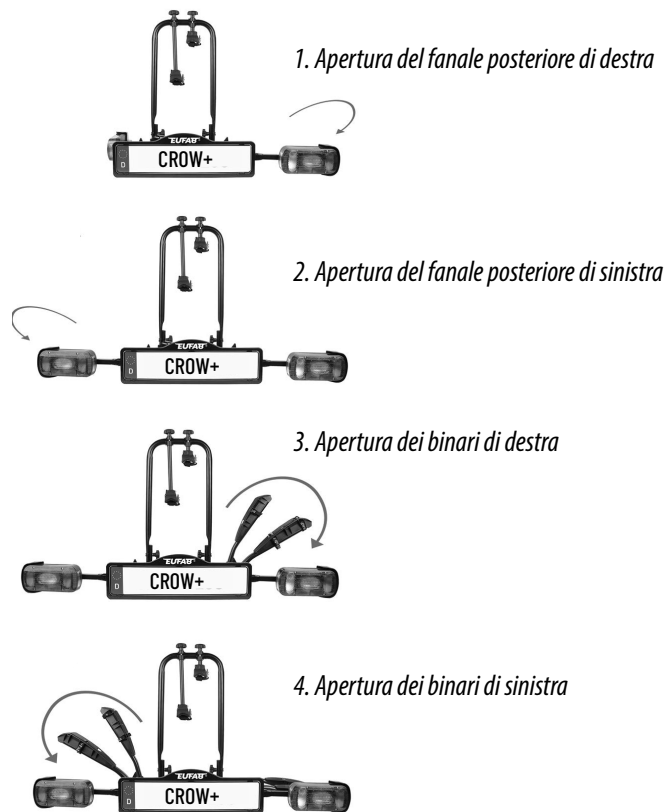

#### 5.4 MONTAGGIO DELLE CINGHIE DI FISSAGGIO CORTE



Figura 13: 6 x cinghie di fissaggio corte



Figura 14: Montaggio cinghie di fissaggio

Passare le cinghie di fissaggio corte dall'interno all'esterno sotto il portaruote, poi di nuovo dall'esterno all'interno attraverso le asole (vedi figura 14). Per la ruota posteriore della bicicletta utilizzare l'asola intermedia del portaruote, per la ruota anteriore utilizzare le due asole esterne (due cinghie di fissaggio per impedire la rotazione della ruota anteriore).

#### 5.5 MONTAGGIO DELLE BICICLETTE SUL SUPPORTO POSTERIORE

La prima bicicletta viene disposta nel primo binario (quello più vicino al veicolo) e fissata alla staffa a U con il braccio di fissaggio corto. A tale scopo si fissa al telaio della bicicletta il lato del braccio di fissaggio munito di cinghia di fissaggio. Per fissare le ruote laterali avvolgere le cinghie di fissaggio intorno al cerchione della propria bicicletta e stringere le cinghie. Attenzione: Per impedire che ruoti, la ruota anteriore deve essere fissata con due cinghie di fissaggio piccole (figura 15). La seconda bicicletta viene di solito disposta sul secondo binario, in senso opposto alla prima, e fissata alla staffa a U con il braccio lungo. Le ruote laterali vengono fissate allo stesso modo descritto per la prima bicicletta. Eventualmente sarà necessario spostare le ruote sul portabiciclette posteriore in modo che i bracci di fissaggio possano essere fissati correttamente. Ora bloccare le biciclette con la cinghia di sicurezza lunga. Far passare la cinghia di sicurezza attraverso i telai delle biciclette attorno alla staffa a U e tendere la cinghia. (vedi figura 16).



**Il portabiciclette non si deve utilizzare senza questa cinghia di sicurezza.**



Figura 15: Cinghie di fissaggio ruota anteriore



Figura 16: Cinghia di sicurezza

#### 5.6 MECCANISMO DI RIBALTAMENTO



Quando si vuole azionare il meccanismo di ribaltamento, è assolutamente necessario bloccare con una mano la staffa a U o le biciclette, affinché il supporto non si ribalti di colpo. **(Pericolo di lesioni)**



Per aprire il bagagliaio è possibile ribaltare il portabiciclette anche con le biciclette montate.

Abbassare con una mano la leva di sbloccaggio del meccanismo di ribaltamento (figura 17), con l'altra mano tenere saldamente le biciclette o la staffa a U. In seguito allo sbloccaggio, ribaltare il portabiciclette con attenzione.



Figura 17: Meccanismo di ribaltamento

Durante il ribaltamento, accertarsi che il meccanismo sia libero e che non venga bloccato niente. Prima di partire, assicurarsi che il meccanismo di ribaltamento sia completamente innestato.

## 5.7 CHIUSURA DEL PORTABICICLETTE

Innanzitutto ribaltare i binari indietro sul piano di supporto. Spingere il bloccaggio del fanale posteriore (posizione 1 in figura 18) verso l'esterno, quindi richiudere il supporto lampade (posizione 2 in figura 18). Premerlo sul piano di supporto fino a quando non scatta in posizione. Sull'altro lato del supporto, procedere allo stesso modo.



Figura 18: Ripiegamento fanale posteriore

Per sistemare il portabici quanto più piatto possibile, si può ancora abbassare la staffa a U. A tale scopo, allentare i due dadi zigrinati fino a liberare la staffa a U dal bloccaggio. Ora è possibile abbassare la staffa a U sul piano di supporto.

## 6. MANUTENZIONE E PULIZIA

- Pulire il portabici dopo l'uso e conservarlo asciutto. Pulire eventualmente con acqua i residui di fango o di altra natura.
- Tenere il gancio di traino pulito ed esente da grasso.
- Tenere il giunto portante pulito ed esente da grasso.
- Controllate regolarmente il portabici per accertare eventuali danni.
- Sostituire immediatamente eventuali componenti danneggiati o usurati.
- Utilizzare solo ricambi originali.
- Controllare regolarmente i perni e i dadi del portabici e serrare all'occorrenza.
- Trattare immediatamente con smalto i punti danneggiati.
- Lubrificare regolarmente le parti girevoli e mobili.

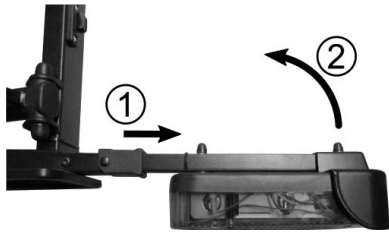
## 7. AVVERTENZE SULLA TUTELA AMBIENTALE



Grazie al sistema di illuminazione, il portabici è un'apparecchiatura elettrica.

Le apparecchiature elettriche non vanno smaltite nei rifiuti domestici. I rifiuti di apparecchiature elettriche ed elettroniche (RAEE) devono essere raccolti separatamente e riciclati nel rispetto dell'ambiente.

Per informazioni sulle possibilità di smaltimento dei RAEE, contattare l'autorità locale o il comune.

I materiali sono riciclabili. Grazie al riciclo, al recupero dei materiali o altre forme di riutilizzo di vecchie apparecchiature, si contribuisce in maniera importante alla protezione del nostro ambiente.

Smaltire il portabici in conformità alle leggi e disposizioni in vigore nel proprio paese.

## 8. CONSIGLI UTILI

### Inserimento del connettore

- Il portabici è dotato di un impianto d'illuminazione.
- Questo viene collegato con un connettore a 13 poli alla presa del gancio di traino.
- Nel caso in cui l'attacco del vostro veicolo abbia solo 7 poli al posto di 13, qui è indicato come assemblarli.
- Tali informazioni sono pensate solo per una conversione presso un'azienda specializzata. Non è consentita una conversione operata da persone non istruite.

## 7 poli

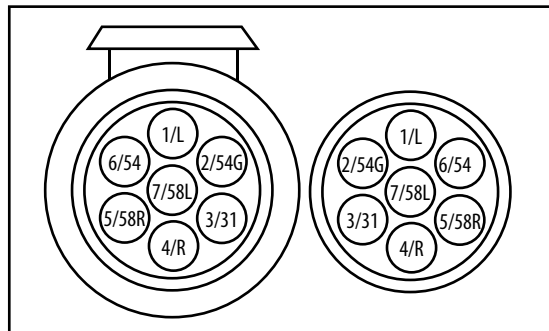

1/L	Indicatore di direzione sinistro	giallo
2/54G	Luce retronebbia	blu
3/31	Massa	bianco
4/R	Indicatore di direzione destro	verde
5/58R	Luce di posizione posteriore destra	marrone
6/54	Luci di stop	rosso
7/58L	Luce di posizione posteriore sinistra	nero

## 13 poli

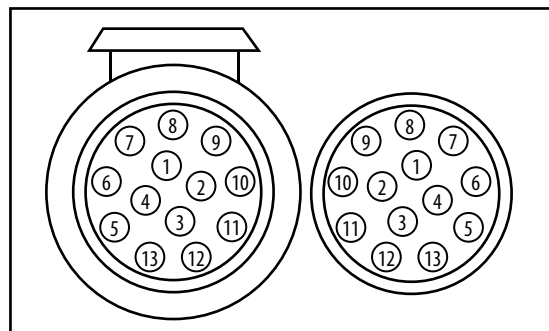

1	Indicatore di direzione sinistro	giallo
2	Luce retronebbia	blu
3	Massa	bianco
4	Indicatore di direzione destro	verde
5	Luce di posizione posteriore destra	marrone
6	Luci di stop	rosso
7	Luce di posizione posteriore sinistra	nero
8	Luce di retromarcia	grigio
9	Non assegnato	
10	Non assegnato	
11	Non assegnato	
12	Massa	
13	Non assegnato	

## 9. COME CONTATTARCI

### 📍 EAL GmbH

Otto-Hausmann-Ring 107  
42115 Wuppertal, Germania

☎ +49 (0)202 42 92 83 0

✉ info@eal-vertrieb.com

📠 +49 (0) 202 42 92 83 – 160

🌐 www.eal-vertrieb.com



**OBSAH**

1.	ZAMÝŠLENÉ POUŽITÍ	25
2.	ROZSAH DODÁVKY	25
3.	SPECIFIKACE	25
3.1	POŽADAVKY NA SPOJE	25
4.	BEZPEČNOSTNÍ POKYNY	25
5.	NÁVOD K OBSLUZE	26
5.1	KOMPLETACE NOSIČE JÍZDNÍCH KOL	26
5.1.1	MONTÁŽ DRŽÁKU U	26
5.1.2	MONTÁŽ DRŽÁKU REGISTRAČNÍ ZNAČKY	27
5.1.3	MONTÁŽ UPÍNAČÍ PÁKY	27
5.2	MONTÁŽ NOSIČE JÍZDNÍCH KOL NA SPOJOVACÍ ZAŘÍZENÍ PŘÍVĚSU	27
5.3	ROZLOŽENÍ NOSIČE JÍZDNÍCH KOL	28
5.4	MONTÁŽ KRÁTKÝCH NAPÍNAČÍCH POPRUHŮ	28
5.5	MONTÁŽ JÍZDNÍCH KOL NA ZADNÍ NOSIČ	28
5.6	KLÁDACÍ MECHANISMUS	29
5.7	SKLÁDÁNÍ NOSIČE JÍZDNÍCH KOL	29
6.	ÚDRŽBA A PÉČE	29
7.	POZNÁMKY K OCHRANĚ ŽIVOTNÍHO PROSTŘEDÍ	29
8.	TIPY A TRIKY	29
9.	KONTAKTNÍ INFORMACE	30



**POZOR!**  
**Před uvedením do provozu si pečlivě přečtěte návod k obsluze a dodržujte všechny bezpečnostní pokyny! V opačném případě může dojít ke zranění osob, poškození přístroje nebo vašeho majetku!**  
**Originální obal, doklad o koupi a tento návod si uschovejte pro budoucí použití! Při předávání výrobku předejte také tento návod.**  
**Před uvedením do provozu zkontrolujte neporušenost a úplnost obsahu balení!**

**1. ZAMÝŠLENÉ POUŽITÍ**

Tento nosič jízdních kol se připevňuje k přívěsnému zařízení osobních automobilů a je určen pro přepravu dvou jízdních kol. Pomocí nástavce, číslo položky 11583, lze nosič jízdních kol CROW PLUS rozšířit o další parkovací místo pro jízdní kolo.

Tento spotřebič není určen k používání dětmi nebo osobami se sníženými duševními schopnostmi nebo s nedostatkem potřebných dovedností. Děti se nesmí ke spotřebiči přibližovat.

Spotřebič není určen pro komerční použití.

Použití v souladu s určením zahrnuje také dodržování všech informací uvedených v této příručce, zejména bezpečnostních pokynů. Jakékoli jiné použití je považováno za nesprávné a může vést k poškození majetku nebo zranění osob. EAL GmbH nepřebírá žádnou odpovědnost za škody způsobené nesprávným používáním.

**2. ROZSAH DODÁVKY**

- 1 x Předmontovaný nosič jízdních kol
- 1 x U-konzola se dvěma držáky rámu
- 2 x Knoflíková matice M8
- 2 x Zajišťovací šroube M8 x 60
- 2 x Podložka M8
- 1 x Držák registrační značky
- 1 x Upínací páka
- 1 x Pružinová podložka Ø 15 mm
- 6 x krátké napínací řemeny 1 x Bezpečnostní pás
- 1 x Visací zámek s klíči
- 1 x Návod k použití

**3. SPECIFIKACE**

Rozměry (L x B x H):      přibližně. 56 x 117 x 67 [cm]

složené:                   přibližně. 75 x 71 x 19 [cm]

Mrtvá váha:               přibližně. 14,5 kg      Elektrické připojení: 13-polig

Maximální užitečné zatížení: 50 kg      Hodnota D: 7,6 Kn

Max. Hmotnost kola: 25 kg

Přípustná maximální rychlost: 130 km/h

**3.1 POŽADAVKY NA SPOJE**

- Spojovací zařízení přívěsu musí být homologováno.
- Koule a kulová tyč musí být vykované z jednoho kusu.
- Nosič jízdních kol montujte pouze na závěs z oceli St52-3, šedé litiny GGG52 nebo lepší.
- Nevhodné kulové tyče z materiálu GGG40.
- Hodnota D spoje musí být nejméně 7,6 kN.
- Nosič nikdy nemontujte na spojku z hliníku, jiných lehkých kovů nebo plastu.
- Vyrábí je např. společnost Westfalia pro následující vozidla:

Výrobce	Testovací symbol	Vhodné pro
Westfalia	F 4192	Audi A4
	F 3830	Audi A6
	F 4112	Audi A8

Dodržujte údaje výrobce spojky uvedené na typovém štítku. Na adrese případně pochybností se zeptejte přímo výrobce vašeho spřáhla, zda je vhodné.

**4. BEZPEČNOSTNÍ POKYNY**



- Výstražný trojúhelník označuje všechny pokyny důležité pro bezpečnost. Vždy se jimi řiďte, jinak by mohlo dojít ke zranění nebo poškození spotřebiče.
- Děti si se spotřebičem nesmí hrát.
- Čištění a uživatelskou údržbu nesmí provádět děti bez dozoru.
- Nenechávejte obalový materiál nedbale ležet. Může se stát nebezpečnou hračkou pro děti!
- Tento výrobek používejte pouze k určenému účelu!
- Do přístroje nijak nezasahujte ani jej nerozebírejte!
- V zájmu vlastní bezpečnosti používejte pouze příslušenství nebo náhradní díly, které jsou uvedeny v návodu nebo jejichž použití doporučuje výrobce.
- doporučené výrobcem!

**Zranění osob nebo škody na majetku v důsledku změny chování vozidla**

- Jízda s nosičem jízdních kol ovlivňuje jízdní vlastnosti vozidla.
- Přizpůsobte rychlost jízdy novému chování vozidla.
- Nikdy nejezděte rychleji než 130 km/h.
- Vyvarujte se prudkých a trhavých pohybů volantem.
- Ujistěte se, že je vaše vozidlo delší než obvykle.

**Zranění osob nebo škody na majetku v důsledku ztráty jízdního kola**

- Jízda bez bezpečnostních pásů může vést k nehodám.
- Před každou jízdou zkontrolujte správné a pevné uchycení bezpečnostního pásu kolem jízdních kol a U-tyče nosiče.
- Před každou jízdou zkontrolujte, zda jsou oba popruhy kolem předního kola a popruh kolem zadního kola správně a pevně uchyceny. jízdní kola.
- V případě potřeby popruhy znovu utáhněte.
- Před každou jízdou zkontrolujte, zda jsou použité řemeny nepoškozené a zda jsou nepoškozené a neopotřebované.
- Poškozené nebo opotřebované řemeny je nutné před jízdou vyměnit za nepoškozené. musí být před jízdou vyměněny za nepoškozené řemeny. Do provozu se mohou pouštět pouze řemeny, které byly smí používat pouze řemeny, které byly pro tento účel schváleny společností EAL GmbH.

## Zranění osob nebo poškození majetku v důsledku neúplně namontovaného nosiče jízdních kol

- Jízda s neúplně smontovanými nosiči kol může vést k nehodám.
- Neúplně smontované pohyblivé části nosiče jízdních kol představují zdroj nebezpečí.
- Před odjezdem nosič jízdních kol zcela nasadte.

## Zranění osob nebo poškození majetku v důsledku vyčnívajících částí

- Části stojící přes okraj vozidla nebo nosiče kol mohou za jízdy způsobit zranění osob nebo poškození majetku.
- Montujte pouze díly, které nevyčnívají přes okraj vozidla.

## Zranění osob nebo poškození majetku v důsledku přetížení

- Překročení maximálního užitečného zatížení nosiče jízdních kol, jakož i přípustného zatížení oje přípojného vozidla nebo přípustné celkové hmotnosti může vést k vážným nehodám.
- Je nutné dodržovat údaje o maximálním užitečném zatížení, přípustném zatížení oje a přípustné celkové hmotnosti vozidla. Tyto hodnoty nepřekračujte.
- Tyto údaje v žádném případě nepřekračujte.

## Škody na majetku způsobené otevřením zadních dveří

- Zadní dveře by mohly narazit do nosiče jízdních kol a poškodit se.
- Vypněte elektrické zadní dveře a ovládejte je ručně.
- Před otevřením zadních dveří vyjměte nosič jízdních kol.

## Škody na majetku způsobené horkými výfukovými plyny

- K poškození nosiče nebo jízdního kola může dojít v případě, že výfuk přímo přiléhá.
- V případě potřeby použijte odsávací sítko.

## Zranění osob nebo škody na majetku způsobené poškozeným nosičem jízdního kola

- Poškození nosníku, např. ohnuté části, praskliny nebo škrábance, vylučují bezpečnou funkci nosníku.
- Pokud je nosič jízdních kol poškozen, nemontujte jej.
  - Postupujte podle popisu v kapitole Údržba.

## Zranění osob nebo škody na majetku v důsledku ztráty nosiče jízdního kola během jízdy

- Nečisté nebo vadné spojení mezi nosičem jízdních kol a spojovacím zařízením přívěsu může vést k odpojení nosiče jízdních kol.
- Vyměňte poškozený závěs přívěsu.
  - Vyčistěte spojku přívěsu od nečistot, prachu a mastnoty.

## Zranění osob nebo škody na majetku v důsledku zvýšeného zatížení větrem

- Při příliš velkém zatížení větrem může dojít k poškození nosiče jízdních kol a spojovacího zařízení přívěsu.
- Před jízdou sundejte z kola všechny brašny.
  - Během jízdy nepoužívejte ochranné kryty na kolo.



**Obecné provozní povolení musí být vždy být vždy ve vozidle, když je dopravce být ve vozidle.**

**S nosičem jízdních kol nejezděte naprázdno. Použijte vhodné místo pro dočasné meziskladování. Řidič vozidla je vždy odpovědný za to, že náklad a jeho upevnění jsou v souladu s předpisy.**

## 5. NÁVOD K OBSLUZE

### 5.1 KOMPLETECE NOSIČE JÍZDNÍCH KOL

Ještě je třeba dokončit nosič jízdních kol. Vyjměte všechny součásti z obalu a přehledně je rozložte. Každý pracovní krok je popsán a ukazuje, které komponenty potřebujete k sestavení nosiče jízdních kol.

#### 5.1.1 MONTÁŽ DRŽÁKU U

- |                        |                            |
|------------------------|----------------------------|
| 1 Knoflíková matice M8 | 3 Zamykací šroub M8 x 60   |
| 2 Podložka M8          | 4 U-konzola s držákem rámu |

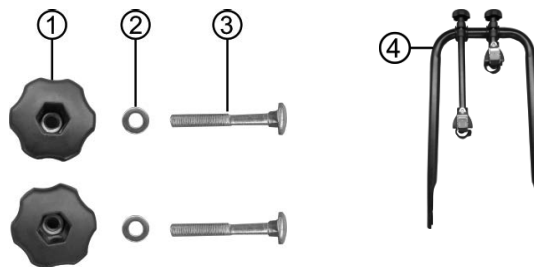

Obrázek 1: Montážní materiál U-konzola

**i** U-konzola se dodává na spodním konci asi o 5 cm širší než nádoby, tzn. že trubky nejsou v uvolněném stavu rovnoběžné. Při montáži je nutné konce trubek k sobě silně přitisknout. Účelem předepnutí je umožnit složení U-šroubu „bez chrastění“ pro úsporu místa při skladování.

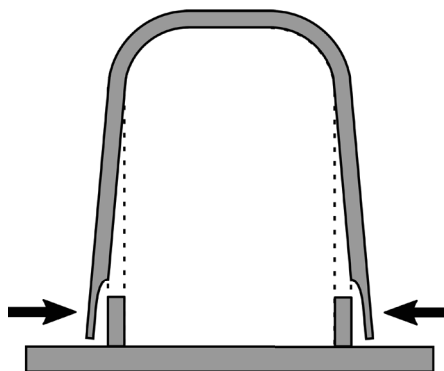

Nasadte U-šroub (4) na montážní objímky nosiče jízdních kol a pevně jej zašroubujte pomocí šroubů (3), podložek (2) a matic s vroubkovaným povrchem (1), jak je znázorněno na obrázcích 2 a 3.

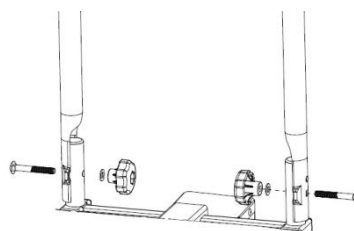

Obrázek 2: Montážní U-konzola

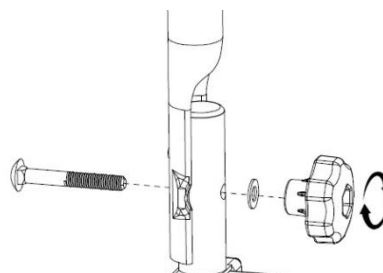

Obrázek 3: Utahování U-konzoly

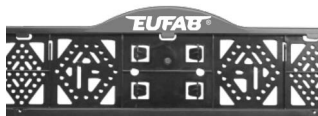

Obrázek 4: Držák registrační značky

Vyšroubujte dva křížové šrouby ze zadní příčky nosiče jízdního kola. Vložte šrouby do držáku registrační značky a přišroubujte jej k nosiči jízdního kola podle obrázku 5. Ujistěte se, že registrační značka Ujistěte se, že je registrační značka vycentrovaná a ve stejné výšce jako světlo registrační značky.

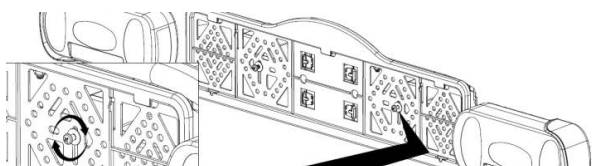

Obrázek 5: Montáž držáku registrační značky

Montážní přichytky (5) pro upevnění tabulky s registrační značkou jsou umístěny jako výsuvné díly v držáku tabulky s registrační značkou. Vylomte dvě z těchto svorek. Zatlačte tabulku registrační značky do držáku a poté zatlačte svorky do vybrání (6), abyste tabulku registrační značky upevnili.

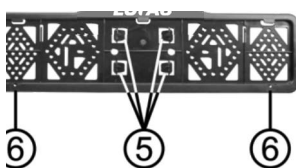

Obrázek 6: Montáž registrační značky

### 5.1.3 MONTÁŽ UPÍNACÍ PÁKY

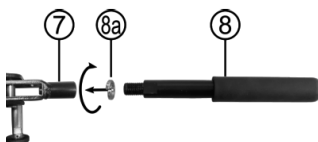

Obrázek 7: Montáž upínací páky



Obrá.

Na závit napínací páky (8) nasadte pružnou podložku (8a). Našroubujte napínací páku do zdičky napínací páky (7) rychloupínače, Obrázek 7. Našroubujte napínací páku (8) do zdičky napínací páky (7) rychloupínače. Zašroubujte závit až na doraz do nádoby a utáhněte nástavec napínací páky pomocí klíče (napínací páka má plochý klíč se šířkou napříč plochami 17, viz Obr. 8).

## 5.2 MONTÁŽ NOSIČE JÍZDNÍCH KOL NA SPOJOVACÍ ZAŘÍZENÍ PŘÍVĚSU

Ujistěte se, že je spojovací zařízení přívěsu nepoškozené, čisté a zbavené mastnoty. Před nasazením nosiče jízdních kol na spojovací zařízení přívěsu se seznámete s rychloupínacím systémem.

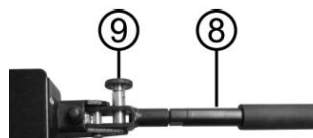

Obrázek 9: Rychloupínací uzávěr



Obrázek 10: Visací zámek/ochranný kryt



Obrázek 11: Nastavovací šroub

Rychloupínací prvek se skládá z dílu s napínací pákou (8). Ovládním páky lze rychloupínací sponu otevřít nebo zavřít. Pomocí bezpečnostního šroubu (9) a visacího zámku (10) lze rychloupínací uzávěr uzamknout a zajistit.

**Při použití nosiče jízdních kol je vždy nutné použít visací zámek. Nosič jízdních kol lze používat pouze tehdy, je-li visací zámek správně vložen a uzamčen. Zámek má význam pro bezpečnost.**

Zaparkujte vozidlo na rovném povrchu. Zatáhněte ruční brzdou. Vytáhněte zajišťovací šroub rychloupínače a otočte jej o 90°, abyste zabránili jeho opětovnému zapnutí. Otevřete rychloupínač sklopením napínací páky.

Nosič umístěte shora vodorovně na spojovací zařízení přívěsu. Sklopte páčku rychloupínače dolů (síla cca 35-40 kg) až na doraz (páčka zůstane ve vodorovné poloze).

Zkontrolujte, zda je nosič bezpečně a pevně usazen na spojovacím zařízení přívěsu (a zda se již nemůže protáčet). Pokud tomu tak není, je třeba znovu nastavit rychloupínač. Sklopte páčku směrem nahoru a sejměte nosič ze spojovacího zařízení přívěsu. Odstraňte

Odstraňte ochrannou krytku (11) ze seřizovacího šroubu (13). Povolte pojistnou matici (12) seřizovacího šroubu a nyní otočte seřizovacím šroubem rychloupínače o čtvrt otáčky dovnitř. Poté pojistnou matici opět utáhněte.

Znovu nasadte nosič na závěs přívěsu a zkontrolujte, zda je nosič na závěsu přívěsu pevně připevněn. V případě potřeby postup seřízení opakujte, dokud nebude nosič bezpečně a pevně uchycen. Přitlačte ochrannou krytku zpět na seřizovací šroub.

### POZOR

**Vždy se ujistěte, že je pojistná matice seřizovacího šroubu řádně dotazena!**

**Mírné tlakové stopy na spojovací kouli jsou normální a normální a nenarušují funkci**

Pokud již nelze nosičem na spojovacím zařízení přívěsu otáčet, otočte zajišťovacím šroubem rychloupínače tak, aby zapadl. Nyní rychloupínač zamkněte dodaným visacím zámekem a vyjměte klíč ze zámku.

Tyto klíče pečlivě uschovejte na bezpečném místě. Nosič jízdních kol je nyní

chráněn i proti krádeži. pravidelně kontrolujte pevné uchycení nosiče na spojovacím zařízení přívěsu i upevnění jízdních kol k nosiči. Pravidelně kontrolujte také funkčnost systému osvětlení nosiče jízdních kol.

### 5.3 ROZLOŽENÍ NOSIČE JÍZDNÍCH KOL

Chcete-li nosič kol rozložit, začněte tím, že vyklopíte zadní světla. Držáky světel jsou připraveny ke stolu nosiče. Vytáhněte držáky světel z úchytů. Vytáhněte zpět zámek (poloha 1 na Obr. 12). V této poloze zámek podržte. Držák světel zcela vyklopte (poloha 2 na Obr. 12). Nyní uvolněte zámek (poloha 3 na obr. 12), držák světla je nyní zajištěn proti sklopení.



Obrázek 12: Zajištění podpěry svítidla

Rozložte nosič jízdních kol podle následujících obrázků.

1. odklopení pravého zadního světla

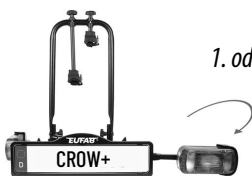

2. vyklopení levého zadního světla



3. vyklopení kolejníc pravého kola



4. vyklopení kolejníc levého kola



### 5.4 MONTÁŽ KRÁTKÝCH NAPÍNACÍCH POPRUHŮ



Obrázek 13: 6 x krátký napínací popruh



Obrázek 14: Montáž napínacích řemenů

Krátké napínací pásy protáhněte zevnitř ven pod držákem kola a poté opět zvenku dovnitř podlouhlými otvory držáku kola (viz obrázek 14). Pro zadní kolo jízdního kola použijte prostřední otvor držáku kola, pro přední kolo použijte dva vnější otvory (dva napínací popruhy, aby se zabránilo otáčení předního kola).

### 5.5 MONTÁŽ JÍZDNÍCH KOL NA ZADNÍ NOSIČ

První jízdní kolo je umístěno v první kolejnici pro jízdní kola (nejblíže k vozidlu) a připevněno k U-držáku pomocí krátkého držáku rámu. Za tímto účelem připevněte stranu držáku rámu s napínacím popruhem k rámu jízdního kola. Připevněte kola tak, že umístíte napínací popruhy kolem ráfku jízdního kola a popruhy utáhněte. Pozor: Přední kolo musí být zajištěno proti překroucení dvěma malými napínacími pásy (Obr. 15). Druhé kolo se obvykle umístí v opačném směru do druhé kolejnice a připevní se k U-držáku pomocí dlouhého držáku rámu. Kola připevněte stejným způsobem, jak je popsáno u prvního kola. Může být nutné kola na zadním nosiči jednotlivě posunout, aby bylo možné správně připevnit držáky rámu. Nyní kola zajištěte dlouhým bezpečnostním pásem. Umístěte bezpečnostní pás přes rámy kol a kolem U-šroubu a pevně jej utáhněte. (viz obrázek 16)



**Nosič jízdních kol se nesmí používat bez tohoto bezpečnostního pásu.**



Obrázek 15: Napínací popruhy předního kola

Bezpečnostní pás

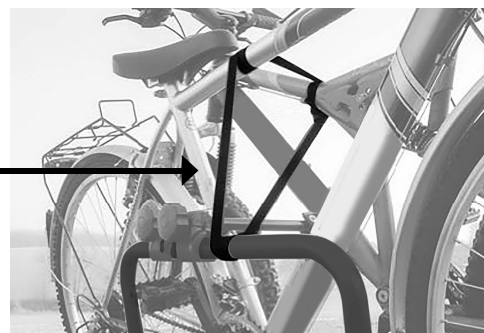

Obrázek 16: Bezpečnostní pás

## 5.6 SKLÁDACÍ MECHANISMUS



Když chcete ovládat skládací mechanismus, nezapomeňte jednou rukou přidržet U-šroub nebo kola, aby se nosič nemohl prudce sklopit. **(riziko zranění)**

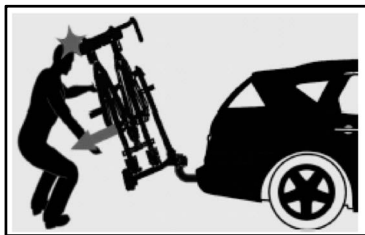

Pro otevření zavazadlového prostoru můžete sklopit nosič jízdních kol, a to i v případě, že jsou kola namontována.

Jednou rukou stiskněte odblokovací páčku skládacího mechanismu (obr. 17), druhou rukou přidržujte kola nebo U-tyč. Po odemknutí opatrně sklopte nosič jízdních kol.



Obrázek 17: Skládací mechanismus

Při skládání se ujistěte, že je mechanismus volný a nic se nezaseklo. Před rozjezdem se ujistěte, že je skládací mechanismus zcela zajištěn.

## 5.7 SKLÁDÁNÍ NOSIČE JÍZDNÍCH KOL

Nejprve sklopte kolejnice kol zpět na nosný stůl. Zatlačte zámek zadního světla (poloha 1 na Obr. 18) směrem ven a poté sklopte držák světla dozadu (poloha 2 na Obr. 18). Pevně jej přitlačte k nosnému stolu, dokud neucítíte, že zapadl. Obdobně postupujte na druhé straně nosiče.

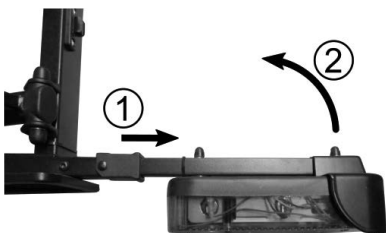

Obrázek 18: Sklopení zadního světla

Abyste nosič kol uložili co nejplošěji, můžete ještě sklopit U-konzolu. Za tímto účelem povolte dvě knoflíkové matice, dokud se U-šroub neuvolní ze zámku. Nyní můžete držák ve tvaru U sklopit na stůl nosiče.

## 6. ÚDRŽBA A PÉČE

- Po použití uložte nosič kol na čisté a suché místo. Bláto a jiné nečistoty omyjte vodou.
- Udržujte spojovací zařízení přívěsu čisté a zbavené mastnoty.
- Spojku nosníku udržujte čistou a odmaštěnou.
- Pravidelně kontrolujte nosič jízdních kol, zda není poškozen. Poškozené nebo opotřebované díly je nutné okamžitě vyměnit. Používejte pouze originální originální náhradní díly.
- Pravidelně kontrolujte šrouby a matice nosiče jízdních kol a v případě potřeby je dotáhněte.
- Poškození nátěru ihned ošetřete barvou.
- Pravidelně mažte rotující a pohyblivé části.

## 7. POZNÁMKY K OCHRANĚ ŽIVOTNÍHO PROSTŘEDÍ



Nosič jízdních kol je díky svému systému osvětlení elektrickým zařízením.

Nevyhazujte elektrické spotřebiče do domovního odpadu! Odpadní elektrická a elektronická zařízení musí být sbírána odděleně a recyklována způsobem šetrným k životnímu prostředí. Informace o možnostech likvidace odpadních elektrických zařízení získáte na místním nebo obecním úřadě.

Materiály jsou recyklovatelné. Recyklací, materiálovým využitím nebo jinými formami opětovného použití starých spotřebičů významně přispíváte k ochraně našeho životního prostředí!

Nosič jízdních kol zlikvidujte v souladu se zákony a předpisy platnými ve vaší zemi.

## 8. TIPY A TRIKY

### Přiřazení pinů

- Nosič jízdních kol je vybaven osvětlením. To se připojuje k zásuvce přívěsu pomocí 13kolíkové zástrčky.
- Pokud je vaše vozidlo vybaveno pouze 7pólovým konektorem místo 13pólového. 7pólové připojení, jsou zde uvedena odpovídající přiřazení. Zde jsou uvedena přiřazení pinů.
- Tyto informace jsou určeny pouze pro dodatečnou montáž u specializované firmy. Přestavba neproškolenými osobami není povolena.

### 7 pólů

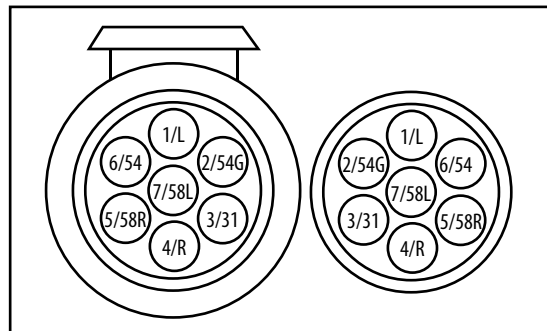

1/L	Blinker links	žlutá
2/54G	Zadní mlhové světlo	modrá
3/31	Hromadné	bílá
4/R	Ukazatel vpravo	zelená
5/58R	Zadní světlo vpravo	hnědá
6/54	Brzdová světla	červená
7/58L	Zadní světlo vlevo	černá

## 13 pólů

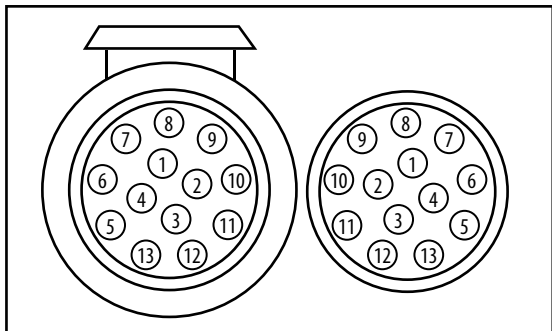

1	Indikátor vlevo	žlutá
2	Zadní mlhové světlo	modrá
3	Hromadné	bílá
4	Ukazatel vpravo	zelená
5	Zadní světlo vpravo	hnědá
6	Brzdová světla	červená
7	Zadní světlo vlevo	černá
8	Couvací světlo	šedá
9	Není doloženo	
10	Není doloženo	
11	Není doloženo	
12	Hromadné	
13	Není doloženo	

## 9. KONTAKTNÍ INFORMACE

### 📍 EAL GmbH

Otto-Hausmann-Ring 107  
D-42115 Wuppertal, Německo

☎ +49 (0)202 42 92 83 0

✉ info@eal-vertrieb.com

📠 +49 (0) 202 42 92 83 – 160

🌐 www.eal-vertrieb.com



# EUFAB®



## 📍 EAL GmbH

Otto-Hausmann-Ring 107  
42115 Wuppertal  
Deutschland

☎ +49 (0)202 42 92 83 0  
📠 +49 (0) 202 42 92 83 – 160

✉ info@eal-vertrieb.com  
🌐 www.eal-vertrieb.com

FR



FR

Cet appareil,  
ses accessoires  
et cordons  
se recyclent

REPRISE  
À LA LIVRAISON



OU

À DÉPOSER  
EN MAGASIN



OU

À DÉPOSER  
EN DÉCHÈTERIE



Points de collecte sur [www.quefairedemesdechets.fr](http://www.quefairedemesdechets.fr)  
Privilégiez la réparation ou le don de votre appareil !



FR

