

# **EUFAB®**

## **ACCESSOIRES**



© EAL GmbH, 11247, 11248 03.2024

**(D)** Art.-Nr.: 11247, 11248  
**Verstellbarer Strap Rahmenhalter**  
Bedienungsanleitung ..... 2

**(FR)** Réf. 11247, 11248  
**Support de cadre a sangle réglable**  
Manuel de l'opérateur ..... 8

**(GB)** Art. no. 11247, 11248  
**Adjustable strap frame holder**  
Operating instructions ..... 5

**(I)** Cod. art. 11247, 11248  
**Supporto per telaio a cinghia regolabile**  
Istruzioni per l'uso ..... 11

## **D** Verstellbarer Strap Rahmenhalter

### INHALT

1. BESTIMMUNGSGEMÄßER GEBRAUCH	2
2. LIEFERUMFANG	2
3. SPEZIFIKATIONEN	2
4. SICHERHEITSHINWEISE	2
5. BEDIENUNGSANLEITUNG	3
6. WARTUNG UND PFLEGE	4
7. HINWEISE ZUM UMWELTSCHUTZ	4
8. KONTAKTINFORMATIONEN	4



### WARNUNG!

Lesen Sie die Bedienungsanleitung vor Inbetriebnahme sorgfältig durch und beachten Sie alle Sicherheitshinweise!

Nichtbeachtung kann zu Personenschäden, Schäden am Gerät oder Ihrem Eigentum führen! Bewahren Sie die Originalverpackung, den Kaufbeleg sowie diese Anleitung zum späteren Nachschlagen auf! Bei der Weitergabe des Produkts geben Sie auch diese Anleitung weiter. Prüfen Sie vor Inbetriebnahme den Inhalt der Verpackung auf Unversehrtheit und Vollständigkeit!

### 1. BESTIMMUNGSGEMÄßER GEBRAUCH

Der Rahmenhalter dient zur Befestigung eines Fahrrades am U-Bügel eines Fahrradträgers. Das Schloss bietet dem Fahrrad einen zusätzlichen Schutz vor Diebstahl.

Dieses Gerät ist nicht dafür bestimmt, durch Kinder und Personen mit eingeschränkten geistigen Fähigkeiten oder ohne erforderliches Fachwissen benutzt zu werden. Kinder sind von dem Gerät fernzuhalten.

Das Gerät ist nicht für den gewerblichen Einsatz bestimmt.

Zum bestimmungsgemäßen Gebrauch gehört auch die Beachtung aller Informationen in dieser Anleitung, insbesondere die Beachtung der Sicherheitshinweise. Jede andere Verwendung gilt als nicht bestimmungsgemäß und kann zu Sach- oder Personenschäden führen. Die EAL GmbH übernimmt keine Haftung für Schäden, die durch nicht bestimmungsgemäßen Gebrauch entstehen.

### 2. LIEFERUMFANG

- 1 x Rahmenhalter mit zwei Schlüsseln
- 1 x Gebrauchsanleitung

### 3. SPEZIFIKATIONEN

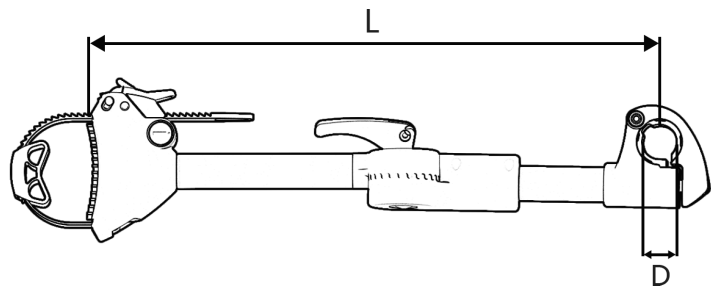

U-Bügeldurchmesser: 25 / 30 mm

Art.-Nr.:	Länge	U-Bügeldurchmesser
11247	270 mm	25 / 30 mm
11248	400 mm	25 / 30 mm

Bild 1: Dimensionen

### 4. SICHERHEITSHINWEISE



- Das Warndreieck kennzeichnet alle für die Sicherheit wichtigen Anweisungen. Befolgen Sie diese immer, anderenfalls könnten Sie sich verletzen oder das Gerät könnte beschädigt werden.
- Kinder dürfen nicht mit dem Gerät spielen.
- Reinigung und Benutzerwartung dürfen nicht von Kindern ohne Beaufsichtigung durchgeführt werden.
- Lassen Sie das Verpackungsmaterial nicht achtlos liegen. Dieses kann für Kinder zu einem gefährlichen Spielzeug werden!
- Benutzen Sie dieses Produkt nur für die dafür vorgesehene Verwendung!
- Manipulieren oder zerlegen Sie den Rahmenhalter nicht!
- Verwenden Sie zu Ihrer eigenen Sicherheit ausschließlich Zubehör oder Ersatzteile, die in der Anleitung angegeben sind, oder deren Verwendung durch den Hersteller empfohlen wird!
- Wenn der Rahmenhalter sichtbar beschädigt ist, ist ein gefahrloser Einsatz nicht mehr möglich. Der Rahmenhalter darf jetzt nicht mehr verwendet werden.
- Beachten Sie auch die Sicherheitshinweise zu Ihrem Fahrradträger.

## 5. BEDIENUNGSANLEITUNG

### Ausklappen des Rahmenhalters



Bild 2: Ausklappen des Rahmenhalters



Wenn der Rahmenhalter auf 180° eingestellt wird, ist die Sicherheitsfunktion des Schlosses nicht mehr gegeben. Verwenden Sie den Rahmenhalter deshalb nur mit einem Winkel zwischen 100° und 165°.

### Ausklappen des Rahmenhalters

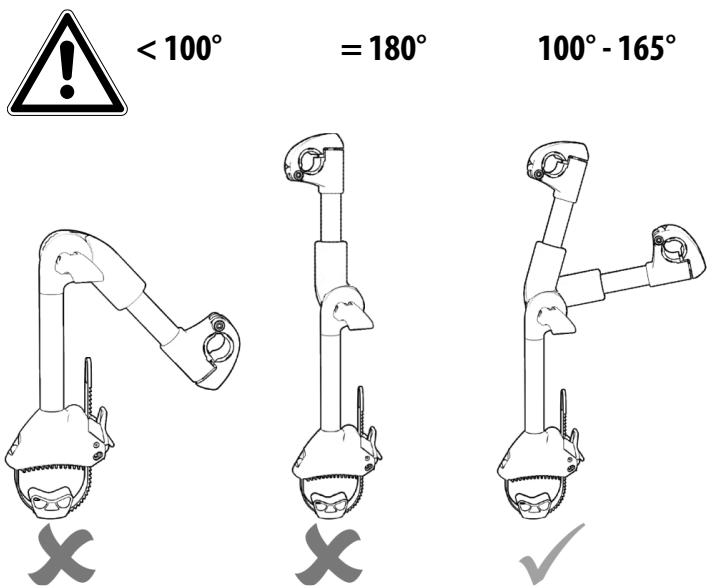
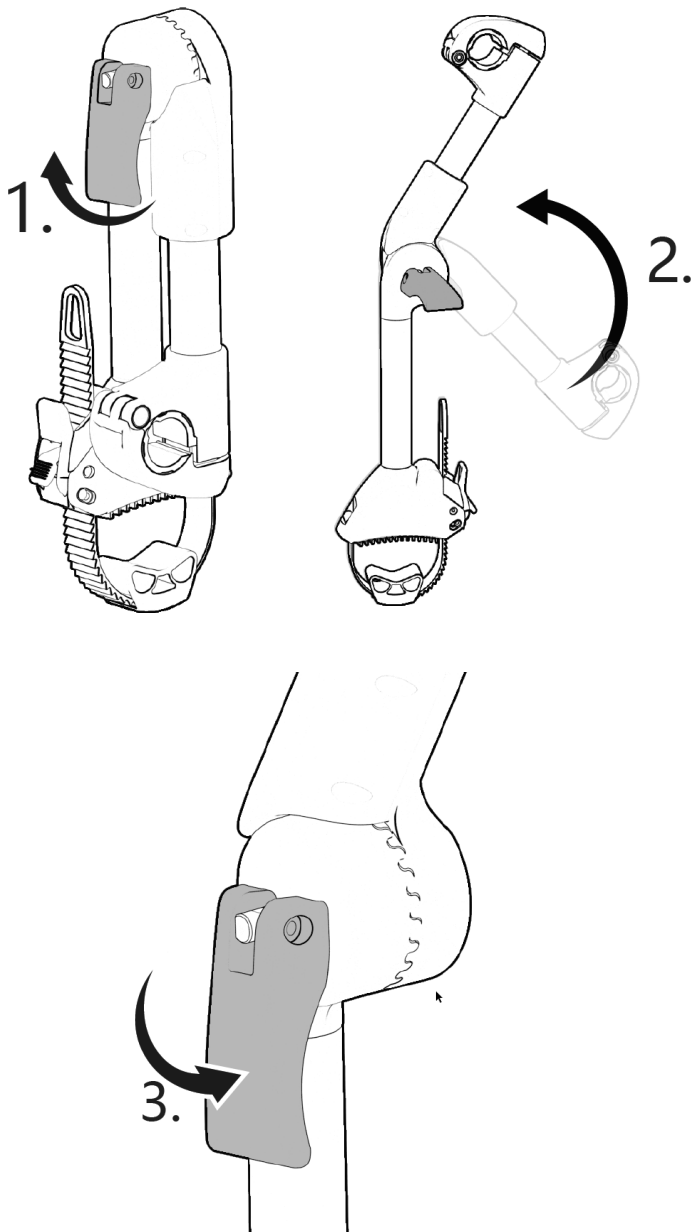

Bild 3: Anpassen an U-Bügeldurchmesser

### Rahmenhalter an U-Bügel montieren

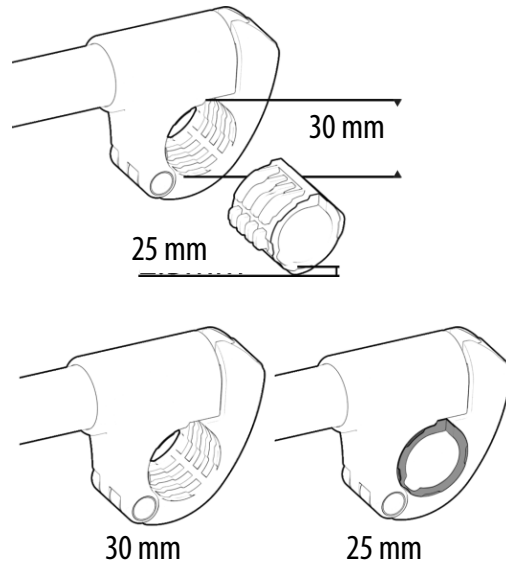

Bild 4: Montage an U-Bügel

## Fahrrad befestigen



Bild 5: Fahrrad befestigen

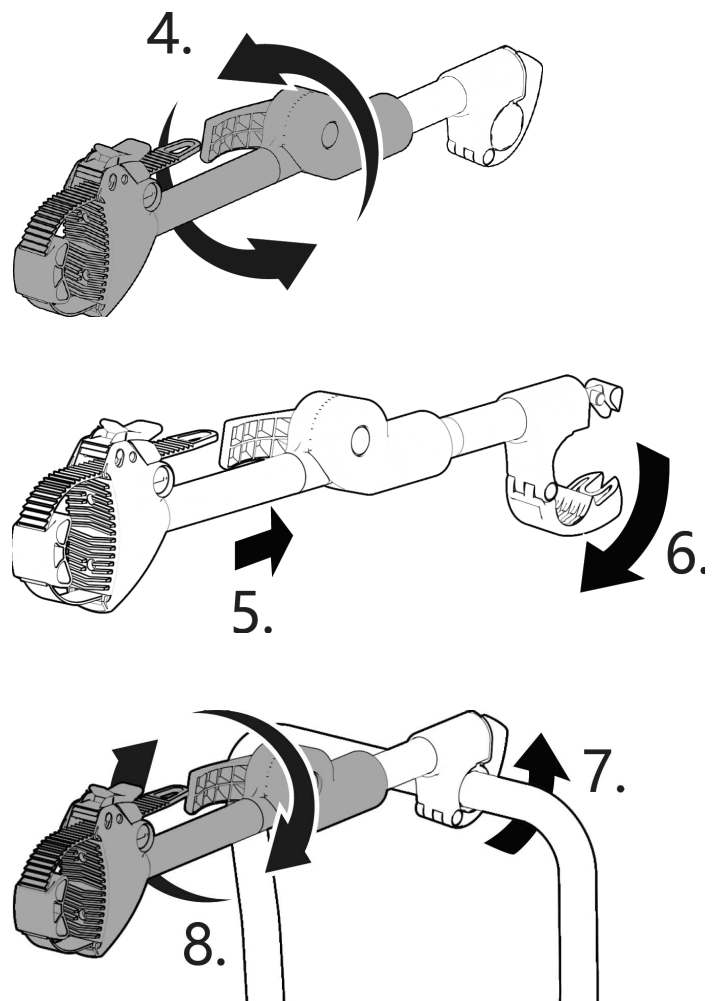

### ACHTUNG

Bevor Sie losfahren, müssen Sie das Fahrrad noch gemäß der Anleitung Ihres Fahrradträgers sichern (Spanngurte, Sicherheitsgurt etc.)

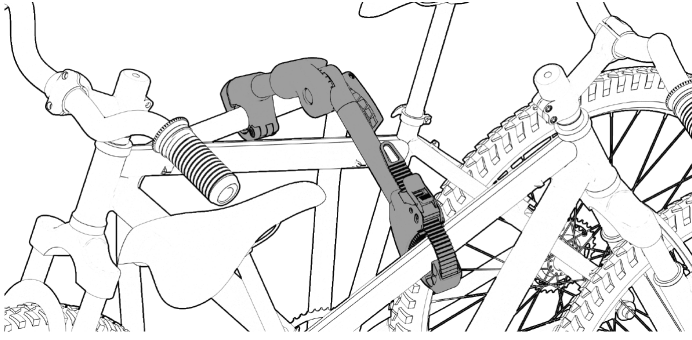

Durch die Rahmenhalter können am Fahrradrahmen leichte Druckstellen und Lackbeschädigungen entstehen. Schützen Sie den Fahrradrahmen z. B. durch eine Schutzfolie.

## 6. WARTUNG UND PFLEGE

Reinigen Sie den Rahmenhalter mit einem nur leicht feuchten, weichen Tuch und einem milden Reinigungsmittel. Verwenden Sie keine scharfen Reinigungsmittel, Lösemittel oder Benzin. Stellen Sie sicher, dass keine Reinigungsmittel oder Flüssigkeiten in das Rohr des Rahmenhalters eindringen.

Schmieren Sie das Schloss gelegentlich mit einem harzfreien Öl. Bewahren Sie die Rahmenhalter an einem trockenen Ort auf.

## 7. HINWEISE ZUM UMWELTSCHUTZ



Entsorgen Sie die Verpackung sortenrein. Geben Sie Pappe und Karton zum Altpapier, Folien in die Wertstoffsammlung.

Entsorgen Sie den Rahmenhalter gemäß den örtlich geltenden Bestimmungen.

## 8. KONTAKTINFORMATIONEN

### 📍 EAL GmbH

Otto-Hausmann-Ring 107  
42115 Wuppertal, Deutschland

☎ +49 (0)202 42 92 83 0

✉ info@eal-vertrieb.com

📠 +49 (0) 202 42 92 83 – 160

🌐 www.eal-vertrieb.com

**CONTENTS**

1. PROPER USE OF THE PRODUCT	5
2. SCOPE OF DELIVERY	5
3. SPECIFICATIONS	5
4. SAFETY PRECAUTIONS	5
5. OPERATING INSTRUCTIONS	6
6. MAINTENANCE AND CARE	7
7. NOTES REGARDING ENVIRONMENTAL PROTECTION	7
8. CONTACT INFORMATION	7



**WARNING!**

**Please read the operating instructions carefully prior to use and observe all safety instructions! Not observing such may lead to personal injury, damage to the device or to your property! Store the original packaging, the receipt and these instructions so that they may be consulted at a later date! When passing on the product, please include these operating instructions as well. Please check the contents of package for integrity and completeness prior to use!**

**1. PROPER USE OF THE PRODUCT**

The frame holder is designed to be used to secure a bicycle to the U-shaped bracket of a bicycle rack. The lock offers the bicycle additional protection from theft.

This device is not designed to be used by children or persons with limited mental abilities or without experience and/or lack of required specialist knowledge. Keep children away from the device.

The device is not designated for commercial use.

Use according to the intended purpose also includes the observance of all information in these operating instructions, particularly the observance of the safety notes. Any other utilisation is considered to be contrary to the intended purpose and may lead to material damage or personal injuries. EAL GmbH assumes no liability for damage resulting from improper use.

**2. SCOPE OF DELIVERY**

- 1 x Frame holder with two keys
- 1 x Operating instructions

**3. SPECIFICATIONS**

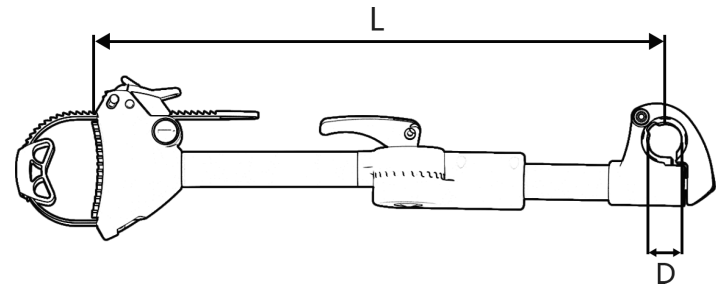

U-shaped bracket diameter: 25 / 30 mm

Item number	Length	U-shaped bracket diameter
11247	270 mm	25 / 30 mm
11248	400 mm	25 / 30 mm

Figure 1: Dimensions

**4. SAFETY PRECAUTIONS**



- The warning triangle indicates all instructions which are important for safety. Always follow these otherwise you could injure yourself or damage the device.
- Children may not play with the device.
- Cleaning and user maintenance may not be carried out by children without supervision.
- Do not treat packaging material carelessly. This may become a dangerous plaything for a child!
- Only use this product for its designated purpose!
- Do not manipulate or disassemble the frame mount!
- For your own safety, only use accessories and spare parts that are stated in these instructions or that are recommended by the manufacturer!
- If the frame holder is visibly damaged, safe use is no longer possible. The frame holder may thus no longer be used.
- Observe the safety precautions in the instructions for your bicycle rack!

## 5. OPERATING INSTRUCTIONS

### Folding out the frame holder

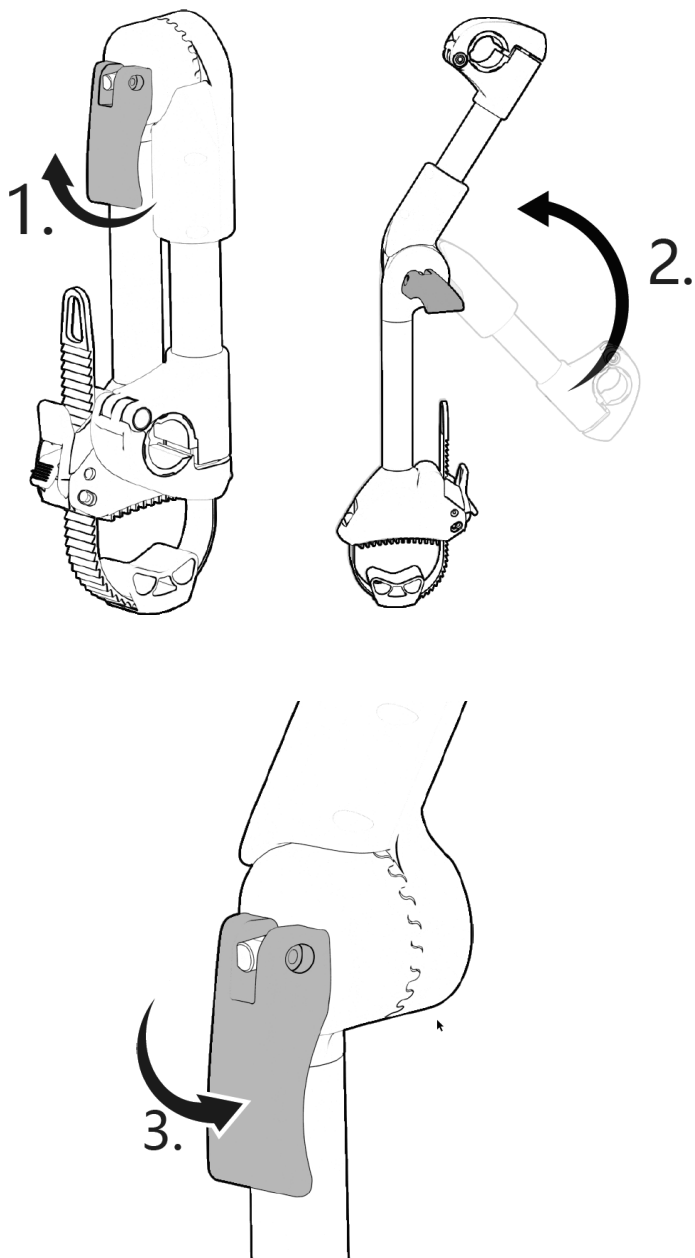

< 100°

= 180°

100° - 165°

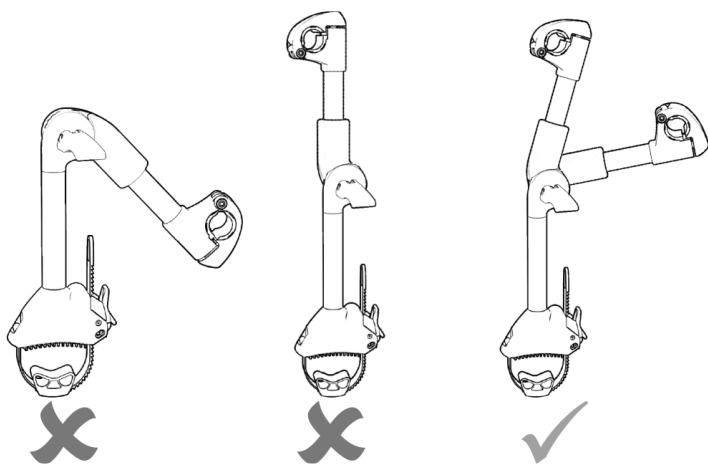

Figure 2: Folding out the frame holder



If the frame holder is set to 180°, the security function of the lock is no longer guaranteed. Therefore, only use the frame holder at an angle between 100° and 165°.

### Folding out the frame holder

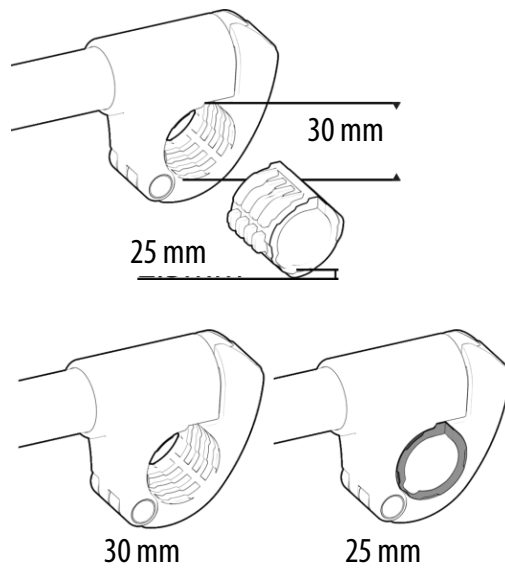

Figure 3: Adjusting to U-bolt diameter

### Fitting the frame holder to the U-bolt

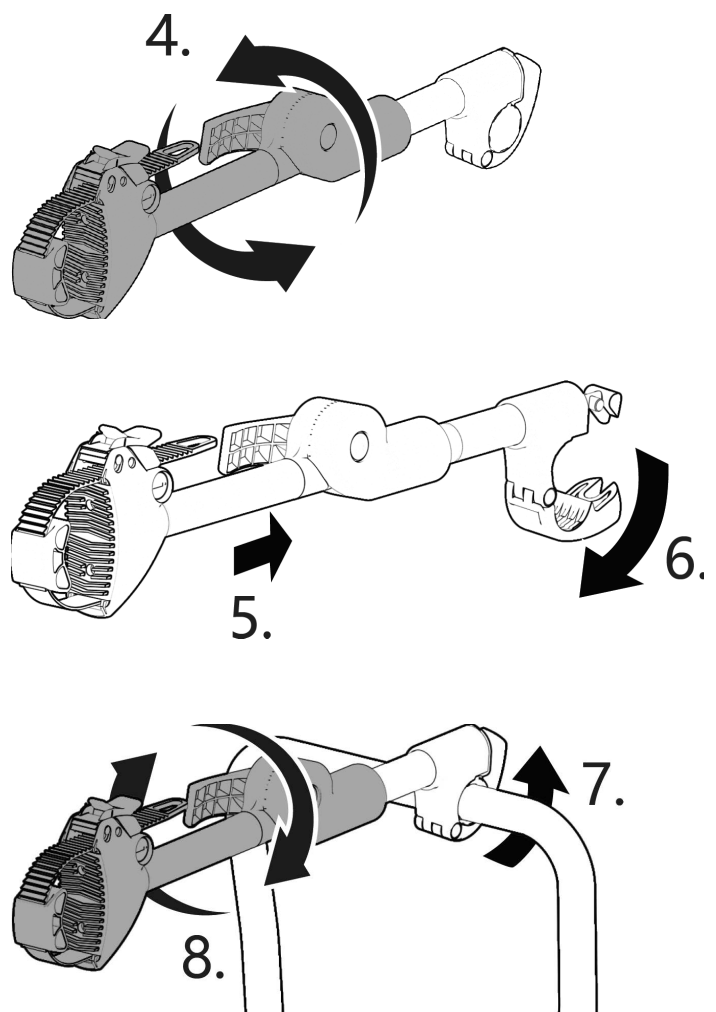

Figure 4: Mounting on U-bolt

## Attach bicycle

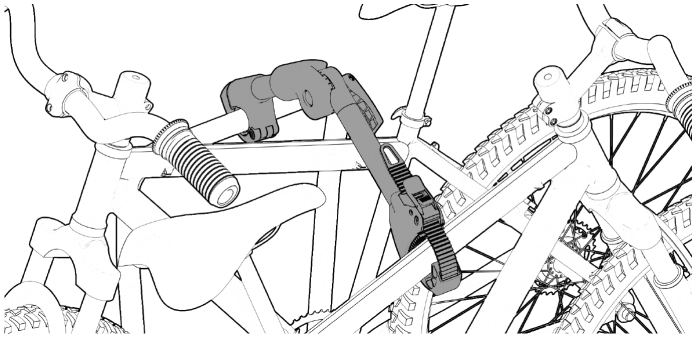

Figure 5: Attach bicycle



### CAUTION

Before travelling, you must first secure the bicycle in accordance with the instructions of your bicycle rack (tensioning straps, safety strap etc.)



The frame holder may result in minor pressure points on the bicycle frame and damaged to the paintwork. Protect the bicycle frame, for example, using protective film.

## 6. MAINTENANCE AND CARE

Clean the frame holder using a slightly moist, soft cloth and a mild cleaning agent. Do not use aggressive cleaning agents, solvents or petrol. Ensure that no cleaning agents or liquids enter the tube of the frame holder.

Occasionally lubricate the lock with a resin-free oil.

Store the frame holder in a dry place.

## 7. NOTES REGARDING ENVIRONMENTAL PROTECTION



Dispose of the packaging according to type. Dispose of cardboard and cardboard with the waste paper, foils in the recyclables collection.

Dispose of the frame holder in accordance with the laws and conditions in your country.

## 8. CONTACT INFORMATION

### 📍 EAL GmbH

Otto-Hausmann-Ring 107  
42115 Wuppertal, Germany

☎ +49 (0)202 42 92 83 0

✉ info@eal-vertrieb.com

📠 +49 (0) 202 42 92 83 – 160

🌐 www.eal-vertrieb.com

## SOMMAIRE

1. UTILISATION CONFORME	8
2. MATÉRIEL FOURNI	8
3. SPÉCIFICATIONS	8
4. CONSIGNES DE SÉCURITÉ	8
5. NOTICE D'UTILISATION	9
6. MAINTENANCE ET ENTRETIEN	10
7. REMARQUES RELATIVES À LA PROTECTION DE L'ENVIRONNEMENT	10
8. DONNÉES DE CONTACT	10



### AVERTISSEMENT!

**Lisez attentivement la notice d'utilisation avant la mise en service et respectez toutes les consignes de sécurité !**

**Tout non-respect de ces consignes peut entraîner des dommages corporels, endommager l'appareil ou vos biens !**

**Conservez l'emballage d'origine, le justificatif d'achat et la présente notice pour vous y référer ultérieurement ! Si vous revendez ou remettez l'appareil à des tiers, veuillez également leur remettre cette notice d'utilisation.**

**Avant la mise en service, veuillez contrôler le contenu de l'emballage quant à l'absence de dommages et vérifier si toutes les pièces sont présentes !**

## 1. UTILISATION CONFORME

Le support de cadre est utilisé pour fixer un vélo à l'étrier universel d'un porte-vélos. Le cadenas apporte au vélo une protection supplémentaire contre le vol.

Cet appareil n'est pas destiné à être utilisé par des enfants ou des personnes aux capacités mentales limitées ou ne disposant pas de l'expérience ou des connaissances nécessaires. Les enfants doivent rester à distance de cet appareil.

L'appareil n'est pas destiné à une utilisation industrielle ou commerciale. L'utilisation conforme aux prescriptions implique également le respect de toutes les informations contenues dans cette notice d'utilisation, en particulier le respect des consignes de sécurité. Toute autre utilisation est considérée comme non conforme et peut entraîner des dommages matériels ou corporels. La société EAL GmbH décline toute responsabilité en cas de dommages découlant d'une utilisation non conforme à l'emploi prévu.

## 2. MATÉRIEL FOURNI

- 1 x Support de cadre avec deux clés
- 1 x Mode d'emploi

## 3. SPÉCIFICATIONS

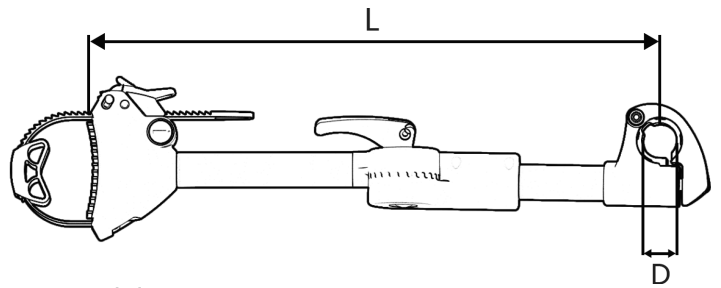

Diamètre de l'étrier en U : 25 / 30 mm

Réf.	Longueur	Diamètre de l'étrier universel
11247	270 mm	25 / 30 mm
11248	400 mm	25 / 30 mm

Figure 1 : Dimensions

## 4. CONSIGNES DE SÉCURITÉ



- Le triangle d'avertissement indique toutes les instructions relatives à la sécurité. Respectez-les à tout moment car vous risqueriez sinon de vous blesser ou l'appareil risquerait d'être endommagé.
- Les enfants ne doivent pas jouer avec l'appareil.
- Les tâches de nettoyage et d'entretien à effectuer chez soi ne doivent pas être exécutées par des enfants qui ne sont pas sous surveillance.
- Ne laissez pas traîner le matériel d'emballage. Il pourrait devenir un jouet dangereux pour les enfants !
- N'utilisez cet appareil qu'aux fins pour lesquelles il a été prévu !
- Ne jamais manipuler ni démonter le support de cadre !
- Pour votre propre sécurité, utilisez exclusivement les accessoires ou pièces de rechange qui sont indiqué(e)s dans la notice d'utilisation ou dont l'utilisation est conseillée par le fabricant !
- Si le support de cadre est visiblement endommagé, il ne peut plus être utilisé sans danger. Le support de cadre ne doit pas être réutilisé.
- Respectez également les consignes de sécurité contenues dans les instructions de votre porte-vélos !



## 5. NOTICE D'UTILISATION

### Déploiement du support de cadre

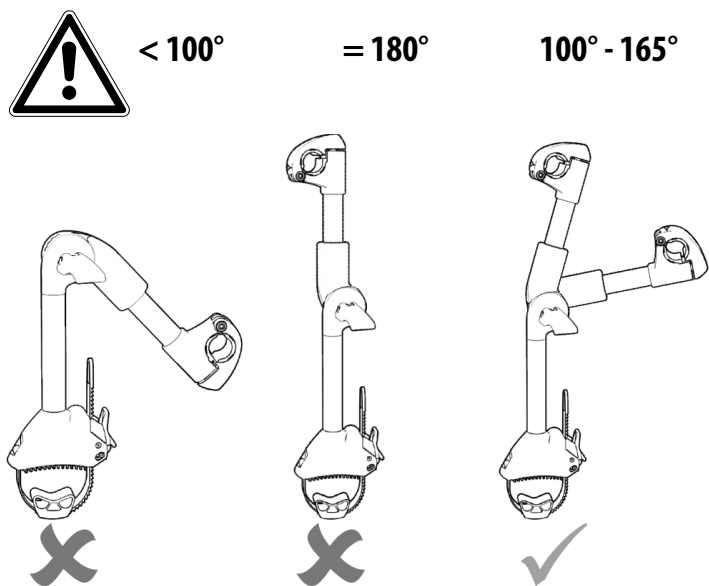
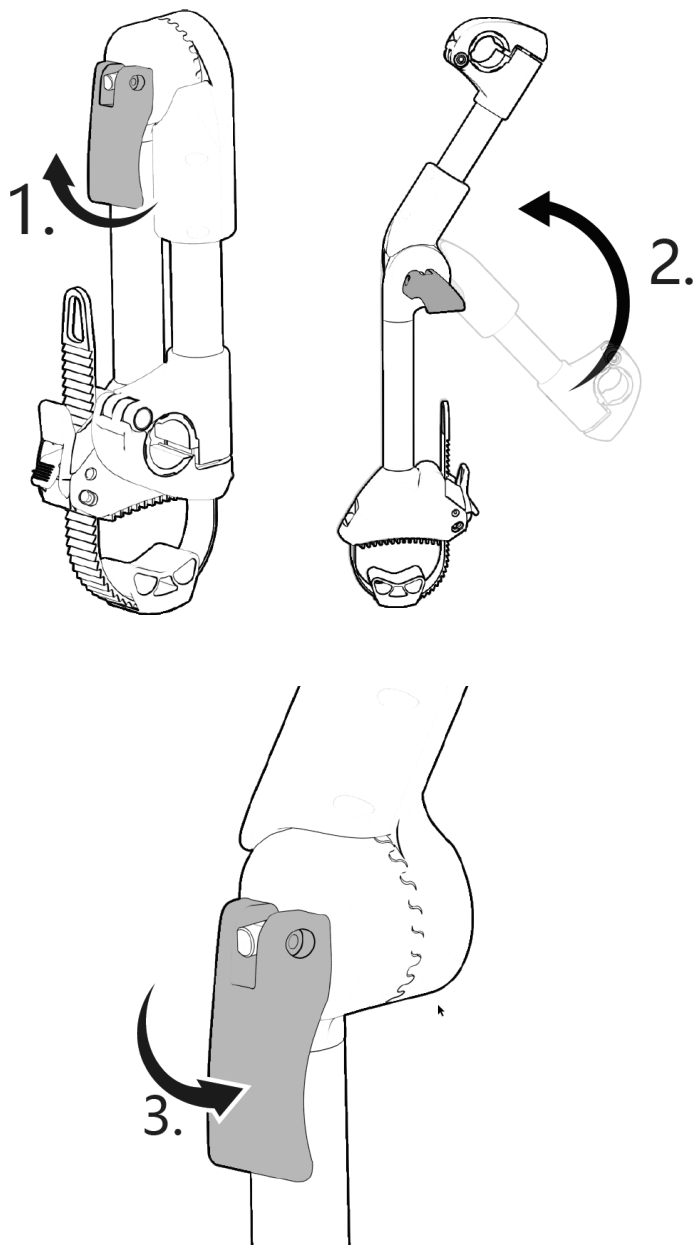

Figure 2 : Déploiement du support de cadre



Si le support de cadre est réglé à 180°, la fonction de sécurité du cadenas n'est plus assurée. N'utilisez donc le support de cadre qu'avec un angle compris entre 100° et 165°.

### Déplier le support de cadre

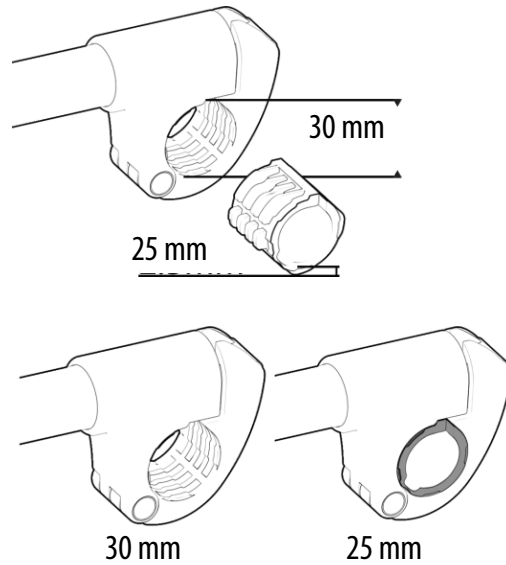

Figure 3 : Adaptation au diamètre de l'étrier en U

### Montage du support de cadre sur l'étrier en U

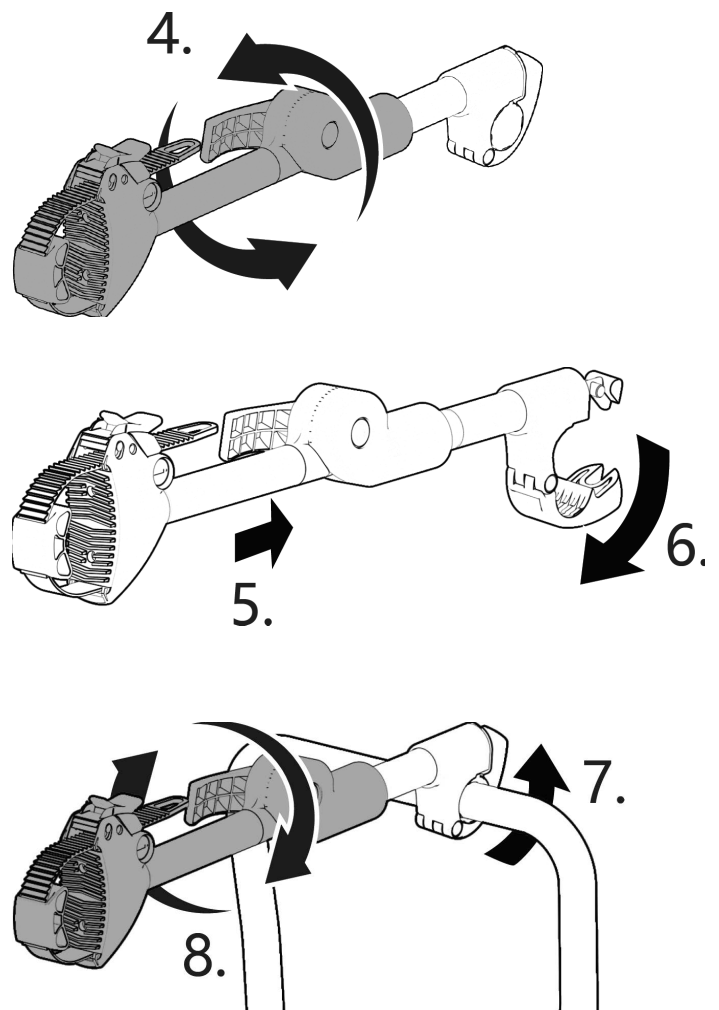

Figure 4 : Montage sur l'étrier en U

## Fixer le vélo

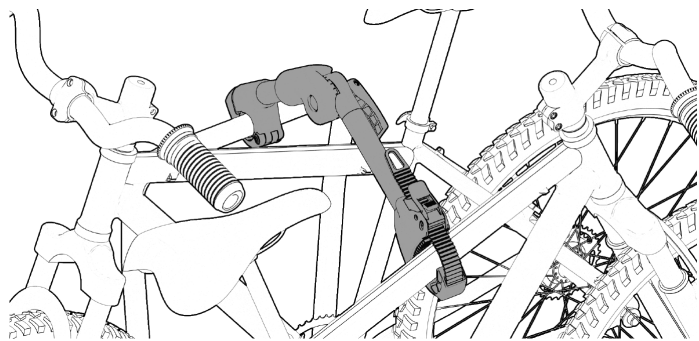

Figure 5: Fixer le vélo



### ATTENTION

Avant de commencer à rouler, vous devez immobiliser le vélo conformément aux instructions de votre porte-vélos (sangles de serrage, de sécurité, etc.).



Le support de cadre peut provoquer de légers points de pression et des dommages sur la peinture. Protégez le cadre du vélo avec un film de protection par exemple.

## 6. MAINTENANCE ET ENTRETIEN

Nettoyez le support de cadre avec un chiffon doux très légèrement humide et avec un nettoyant non agressif. N'utilisez ni nettoyants agressifs, ni solvants, ni essence. Assurez-vous qu'aucun nettoyant ni liquide ne pénètre dans le tube du support de cadre.

Appliquez de l'huile sans résine régulièrement sur le cadenas.

Conservez le support de cadre dans un endroit sec.

## 7. REMARQUES RELATIVES À LA PROTECTION DE L'ENVIRONNEMENT



Éliminez les emballages en les triant. Mettez le carton avec les vieux papiers et les films dans la collecte des matières recyclables.

Éliminez le support de cadre conformément aux lois et dispositions légales en vigueur dans votre pays.



FR

Cet appareil et ses accessoires se recyclent

À DÉPOSER EN MAGASIN



OU

À DÉPOSER EN DÉCHÈTERIE



Points de collecte sur [www.quefairedemesdechets.fr](http://www.quefairedemesdechets.fr)  
Privilégiez la réparation ou le don de votre appareil !



FR



## 8. DONNÉES DE CONTACT

📍 **EAL GmbH**

Otto-Hausmann-Ring 107

42115 Wuppertal, Allemagne

☎ +49 (0)202 42 92 83 0

✉ [info@eal-vertrieb.com](mailto:info@eal-vertrieb.com)

📠 +49 (0) 202 42 92 83 – 160

🌐 [www.eal-vertrieb.com](http://www.eal-vertrieb.com)

## INDICE

1. IMPIEGO APPROPRIATO	11
2. VOLUME DI CONSEGNA	11
3. SPECIFICHE	11
4. AVVERTENZE DI SICUREZZA	11
5. ISTRUZIONI PER L'USO	12
6. MANUTENZIONE E PULIZIA	13
7. AVVERTENZE SULLA TUTELA AMBIENTALE	13
8. COME CONTATTARCI	13



### AVVERTENZA!

**Leggere attentamente le istruzioni per l'uso prima della messa in funzione e osservare tutte le avvertenze di sicurezza!**

**La mancata osservanza di queste istruzioni può provocare lesioni personali, danni al prodotto o alla vostra proprietà!**

**Conservare l'imballo originale, la ricevuta di acquisto e il presente manuale per poterlo eventualmente consultare in seguito! Quando si consegna il prodotto a terzi, consegnare anche il presente manuale.**

**Prima della messa in funzione verificare l'integrità e la completezza del contenuto della confezione!**

## 1. IMPIEGO APPROPRIATO

Il braccio di fissaggio serve a fissare una bicicletta alla staffa a U di un portabiciclette. Il lucchetto protegge la bicicletta ulteriormente dai furti.

Questo dispositivo non può essere utilizzato da bambini o persone con capacità mentali limitate o che non possedano le necessarie conoscenze. Tenere il dispositivo lontano dalla portata dei bambini.

Questo dispositivo non è destinato all'impiego industriale.

L'uso conforme include anche il rispetto di tutte le informazioni fornite in queste istruzioni, soprattutto delle avvertenze di sicurezza. Ogni altro utilizzo viene considerato improprio e può causare danni a persone o cose. EAL GmbH non si assume nessuna responsabilità per eventuali danni provocati dall'uso improprio.

## 2. VOLUME DI CONSEGNA

1 x braccio di fissaggio con due chiavi

1 x manuale d'uso

## 3. SPECIFICHE

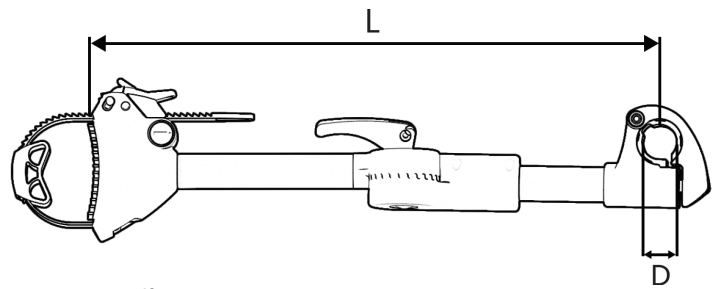

Diametro staffa a U: 25 / 30 mm

Cod. prod.	Lunghezza	Diametro staffa a U
11247	270 mm	25 / 30 mm
11248	400 mm	25 / 30 mm

Figura 1: Dimensioni

## 4. AVVERTENZE DI SICUREZZA



- Il triangolo di segnalazione identifica tutte le istruzioni importanti per la sicurezza. Rispettare sempre queste istruzioni, per evitare il pericolo di lesioni personali o danni al dispositivo.
- I bambini non devono giocare con l'apparecchio.
- Non affidare pulizia e manutenzione ai bambini se non sorvegliati.
- Non lasciare il materiale d'imballaggio in giro con noncuranza. Potrebbe infatti diventare un pericoloso giocattolo per i bambini!
- Utilizzare questo prodotto solo per l'impiego previsto!
- Non manipolare né scomporre il braccio di fissaggio!
- Per la propria sicurezza, utilizzare solo gli accessori e i pezzi di ricambio indicati nelle istruzioni o il cui impiego sia consigliato dal produttore!
- Qualora il braccio di fissaggio sia visibilmente danneggiato, il suo utilizzo non è sicuro. In questo caso, il braccio di fissaggio non va più utilizzato.
- Rispettare le avvertenze di sicurezza contenute nelle istruzioni del portabiciclette!

## 5. ISTRUZIONI PER L'USO

### Ripiegamento del supporto del telaio

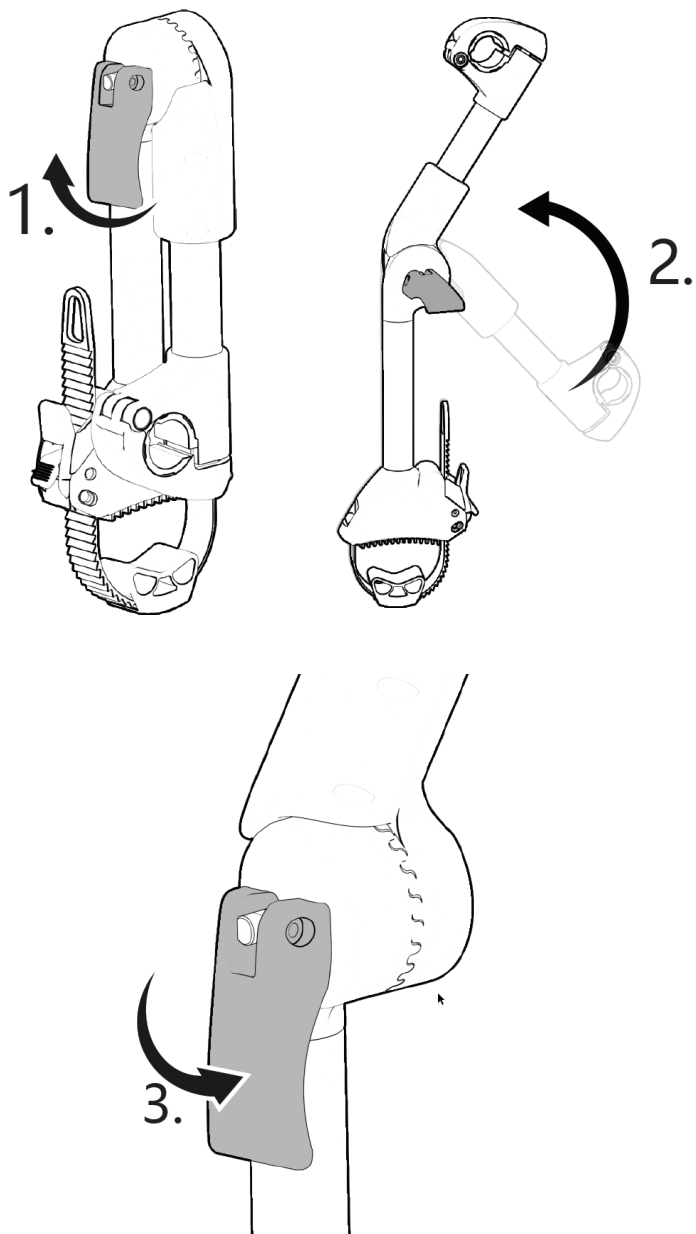

< 100°

= 180°

100° - 165°



Figura 2: Ribaltamento del supporto del telaio



Se il supporto del telaio viene impostato a 180°, la funzione di sicurezza della serratura non è più garantita. Pertanto, utilizzare il supporto del telaio solo con un angolo compreso tra 100° e 165°.

### Ripiegamento del supporto del telaio

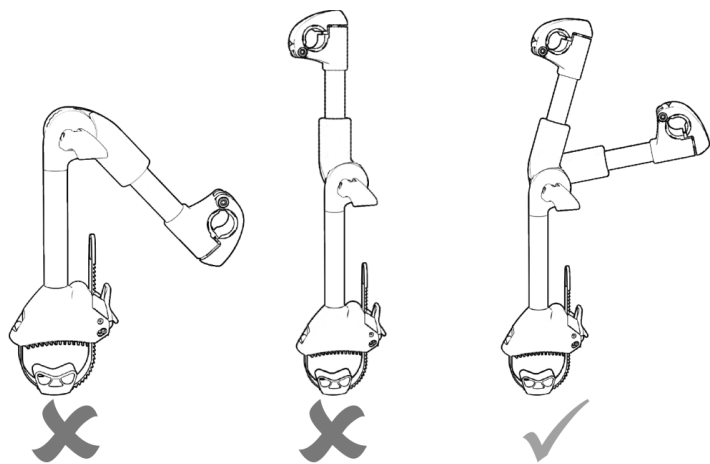

Figura 3: Regolazione del diametro del bullone a U

### Montaggio del supporto del telaio sul bullone a U

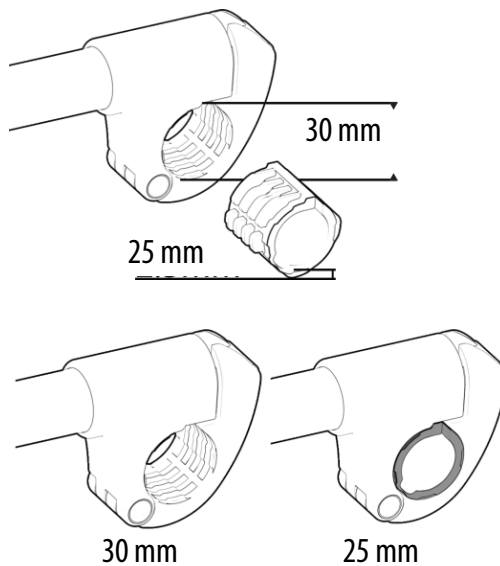

Figura 4: Montaggio su bullone a U

## Collegare la bicicletta



Figura 5: Collegare la bicicletta

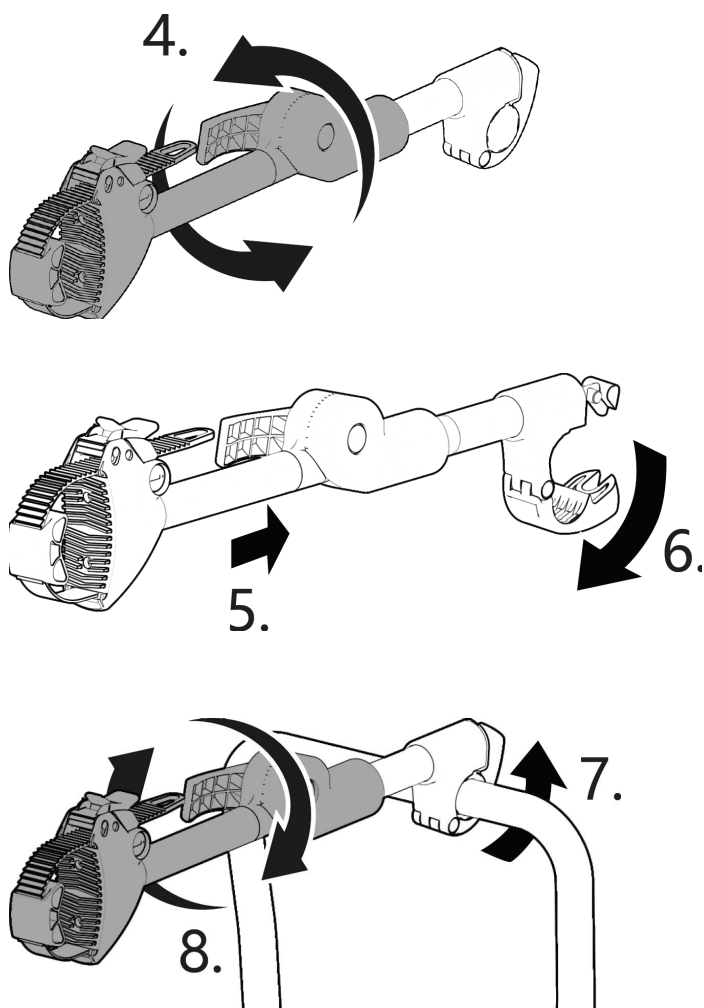

### ATTENZIONE

Prima di mettersi in marcia occorre ancora assicurare la bicicletta osservando le istruzioni del proprio portabicilette (cinghie di fissaggio, cinghia di sicurezza ecc.).

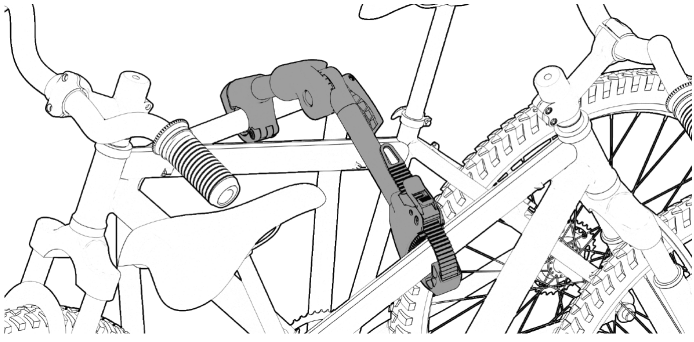

I bracci di fissaggio possono provocare leggere ammaccature e danni alla vernice sui telai delle biciclette. Proteggere il telaio delle biciclette ad es. con una pellicola protettiva.

## 6. MANUTENZIONE E PULIZIA

Pulire il braccio di fissaggio con un panno morbido e leggermente umido, impiegando un detergente delicato. Non utilizzare detergenti aggressivi, solventi o benzina. Assicurarsi che né il detergente né altri liquidi penetrino nel tubo del braccio di fissaggio.

Lubrificare il lucchetto eventualmente con un olio non resinoso.

Conservare il braccio di fissaggio in un luogo asciutto.

## 7. AVVERTENZE SULLA TUTELA AMBIENTALE



Smaltire l'imballaggio in base al tipo. Smaltire il cartone e il cartoncino con la carta e i film di scarto nella raccolta differenziata.

Smaltire il braccio di fissaggio in conformità alle leggi e disposizioni in vigore nel proprio paese.

## 8. COME CONTATTARCI

### EAL GmbH

Otto-Hausmann-Ring 107

📍 42115 Wuppertal, Germania

☎ +49 (0)202 42 92 83 0

✉ info@eal-vertrieb.com

📠 +49 (0) 202 42 92 83 – 160

🌐 www.eal-vertrieb.com

# **EUFAB®**

## **ACCESSOIRES**



📍 **EAL GmbH**

Otto-Hausmann-Ring 107  
42115 Wuppertal  
Deutschland

☎ +49 (0)202 42 92 83 0

📠 +49 (0) 202 42 92 83 – 160

✉ [info@eal-vertrieb.com](mailto:info@eal-vertrieb.com)

🌐 [www.eal-vertrieb.com](http://www.eal-vertrieb.com)